

POOLGLUC



Instrukcja instalacji i użytkowania **Basenowa inwerterowa pompa ciepła**

Szanowni klienci, wybrali Państwo nasz wyrób i wysoko sobie cenimy Państwa zaufanie do nas!

Chodzi tu o basenową pompę ciepła, która jest wynikiem wieloletniego sprawdzania konstrukcji i możliwości produkcji i służy do ogrzewania basenu i przedłużenia sezonu pływackiego. Naszym celem jest udostępnienie Państwu wyrobu o wysokiej sprawności i jakości.

Tę broszurę opracowaliśmy z największą troską o to, aby mieli Państwo z pompy ciepła maksymalny pożytek i satysfakcję.

Prosimy ją uważnie przeczytać!

SPIS TREŚCI

WSTĘP	1
ZALECENIA BEZPIECZEŃSTWA	1
WYPOSAŻENIE	3
WYMIARY	4
INSTALACJA	5
PIERWSZE URUCHOMIENIE	11
JEDNOSTKA STERUJĄCA	12
KONSERWACJA	22
ROWIĄZYWANIE PROBLEMÓW	24
STEROWANIE WI-FI	27
SPECYFIKACJA	40



PRZED URUCHOMIENIEM URZĄDZENIA NALEŻY SIĘ DOKŁADNIE ZAPOZNAĆ Z BROSZURĄ. NIE WYRZUCAJMY JEJ. ZACHOWUJEMY JĄ DO WYKORZYSTANIA W PRZYSZŁOŚCI.



PRZED URUCHOMIENIEM URZĄDZENIA SPRAWDZAMY, CZY BYŁO ONO POPRAWNIE ZAINSTALOWANE PRZEZ WYKWALIFIKOWANEGO SPRZEDAWCĘ. JEŻELI ISTNIEJĄ WĄTPLIWOŚCI ODNOŚNIE OBSŁUGI, PROSIMY SIĘ ZWRÓCIĆ DO SWOJEGO SPRZEDAWCY, KTÓRY DORADZI I UDZIELI NIEZBĘDNYCH INFORMACJI.

WSTĘP

Ta broszura

Ta broszura zawiera niezbędne informacje o wyrobie. Przed uruchomieniem i konserwacją urządzenia trzeba ją uważnie przeczytać.

Urządzenie

Basenowa pompa ciepła jest jednym z najoszczędniejszych systemów do skutecznego ogrzewania basenu. Wykorzystuje bezpłatną energię odnawialną z powietrza i zapewnia nawet pięć razy więcej energii do ogrzewania niż tradycyjne systemy ogrzewania jak na przykład kocioł gazowy albo ogrzewanie elektryczne. Na skutek tego oszczędność wynosi 4/5 kosztów w porównaniu z ogrzewaniem tradycyjnym. Basenowa pompa ciepła przedłuża Państwa sezon pływacki i zapewnia komfort na wysokim poziomie. Z kąpeli będzie można korzystać nie tylko w lecie, ale i na wiosnę, jesienią, a nawet w zimie.

ZALECENIA BEZPIECZEŃSTWA

Aby zapobiec obrażeniom ciała u użytkownika i innych osób oraz szkodom materialnym, trzeba przestrzegać wszystkich poniższych zaleceń. Wadliwa praca będąca skutkiem nieprzestrzegania zaleceń i może doprowadzić do obrażeń ciała albo strat materialnych.

Instalację urządzenia wykonujemy zgodnie z lokalnymi przepisami, właściwymi ustawami i standardami. Kontrolujemy napięcie i częstotliwość w sieci elektrycznej. Urządzenie jest przeznaczone tylko do gniazdek jednofazowych ze stykiem ochronnym i napięciem 220 - 240 V~, 50/60 Hz.

Trzeba uwzględnić następujące środki bezpieczeństwa:

- Przed instalacją urządzenia trzeba przeczytać następujące OSTRZEŻENIE.
- Nie zapominamy przestrzegać podanych tu UWAG, ponieważ zawierają ważne punkty dotyczące bezpieczeństwa.
- Po przeczytaniu tych zaleceń instrukcję przechowujemy w bezpiecznym miejscu do wykorzystania w przyszłości.

OSTRZEŻENIE



Urządzenia nie instalujemy samodzielnie.

Wadliwa instalacja może spowodować obrażenia ciała na skutek pożaru, porażenia prądem elektrycznym, upadku urządzenia i wycieku wody. Kontaktujemy się ze sprzedawcą, który sprzedał Państwu urządzenie albo z wyspecjalizowanym instalatorem.

Urządzenie instalujemy bezpiecznie na miejscu.

W przypadku wadliwej instalacji może ono upaść i kogoś zranić. Przy instalacji w małym pomieszczeniu podejmujemy działania (na przykład dodatkowa wentylacja), aby zapobiec uduszeniu spowodowanemu na przykład wyciekiem czynnika chłodniczego.

Stosujemy wyspecyfikowane przewody elektryczne i mocno je przykręcamy do listwy zaciskowej (podłączamy tak, aby naprężenia przewodów nie przenosiły się na sekcje).

Błędne podłączenie i umocowanie przewodów może doprowadzić do pożaru.

Sprawdzamy, czy do prac instalacyjnych zostały zastosowane dostarczone albo wyspecyfikowane części.

Zastosowanie wadliwych części może spowodować obrażenia ciała na skutek możliwego pożaru, porażenia prądem elektrycznym, upadku urządzenia itp.

Instalację wykonujemy bezpiecznie i zgodnie z zaleceniami w instrukcji instalacji.

Wadliwa instalacja może spowodować obrażenia ciała na skutek pożaru, porażenia prądem elektrycznym, upadku urządzenia, wycieku wody itp.

Prace elektroinstalacyjne wykonujemy według instrukcji instalacji i sprawdzamy, czy korzystamy z wydzielonego obwodu.

Jeżeli obciążalność obwodu zasilającego jest niedostateczna albo obwód elektryczny jest niekompletny, może dojść do pożaru albo porażenia prądem elektrycznym.

Urządzenie musi być zawsze wyposażone w przepisowe uziemienie.

Jeżeli źródło zasilania nie jest uziemione, urządzenia nie można podłączyć.

Do podłączenia urządzenia do zasilania elektrycznego nie stosujemy przedłużaczy.

Jeżeli nie ma do dyspozycji odpowiedniego gniazdka ze stykiem ochronnym, powinno ono być zainstalowane przez elektryka z uprawnieniami.

Urządzenia nie przenosimy, ani nie naprawiamy we własnym zakresie.

Przed rozpoczęciem jakiegokolwiek konserwacji, serwisu albo naprawy wyrób musi być odłączony od sieci elektrycznej. Te czynności może wykonywać tylko wykwalifikowany personel. Wadliwie wykonane przemieszczenie albo naprawa urządzenia mogą prowadzić do wycieku wody, porażenia prądem elektrycznym, obrażeń ciała albo pożaru.



Urządzenia nie instalujemy w miejscu zagrożonym wydostaniem się palnych gazów.

Jeżeli dojdzie do wycieku gazu albo gaz zgromadzi się w okolicy urządzenia, może dojść do wybuchu.

Odwadnianie/prace przy rurociągach wykonujemy według instrukcji instalacji.

W przypadku usterki na odprowadzeniu skondensowanej wody albo w wodociągu może dojść do wycieku wody z urządzenia, do zalania domu wodą i powstania poważnych szkód.

Urządzenia nie czyszcimy przy włączonym zasilaniu.

Przed czyszczeniem albo naprawami urządzenia wyłączamy zasilanie. W przeciwnym razie może dojść do odniesienia obrażeń na skutek wysokich obrotów wentylatora albo do porażenia prądem elektrycznym.

Nie kontynuujemy pracy urządzenia, jeżeli wykazuje ono nietypowe zachowanie albo czuć jest podejrzany zapach.



Do wyłączenia urządzenia trzeba wyłączyć zasilanie, bo inaczej może dojść do porażenia prądem elektrycznym albo pożaru.

Do wentylatora, ani do parownika nie wkładamy palców, ani niczego innego.

Wentylator wiruje z dużą prędkością i może spowodować poważne obrażenia ciała.

WYPOSAŻENIE

Przed rozpoczęciem instalacji upewniamy się, że z opakowania urządzenia zostało wyjęte całe wyposażenie.

Lista pozycji		
Pozycja	Rysunek	Ilość
Pompa ciepła do basenu	-----	1
Instrukcja instalacji i użytkowania	Niniejsza instrukcja	1
Przyłącza dopływu i odpływu instalacji wodnej		2
Podkładki gumowe		4
Podłączenie drenażu		1
Rurociąg odwadniający	-----	1
Osłona anti-UV	-----	1

WIDOK

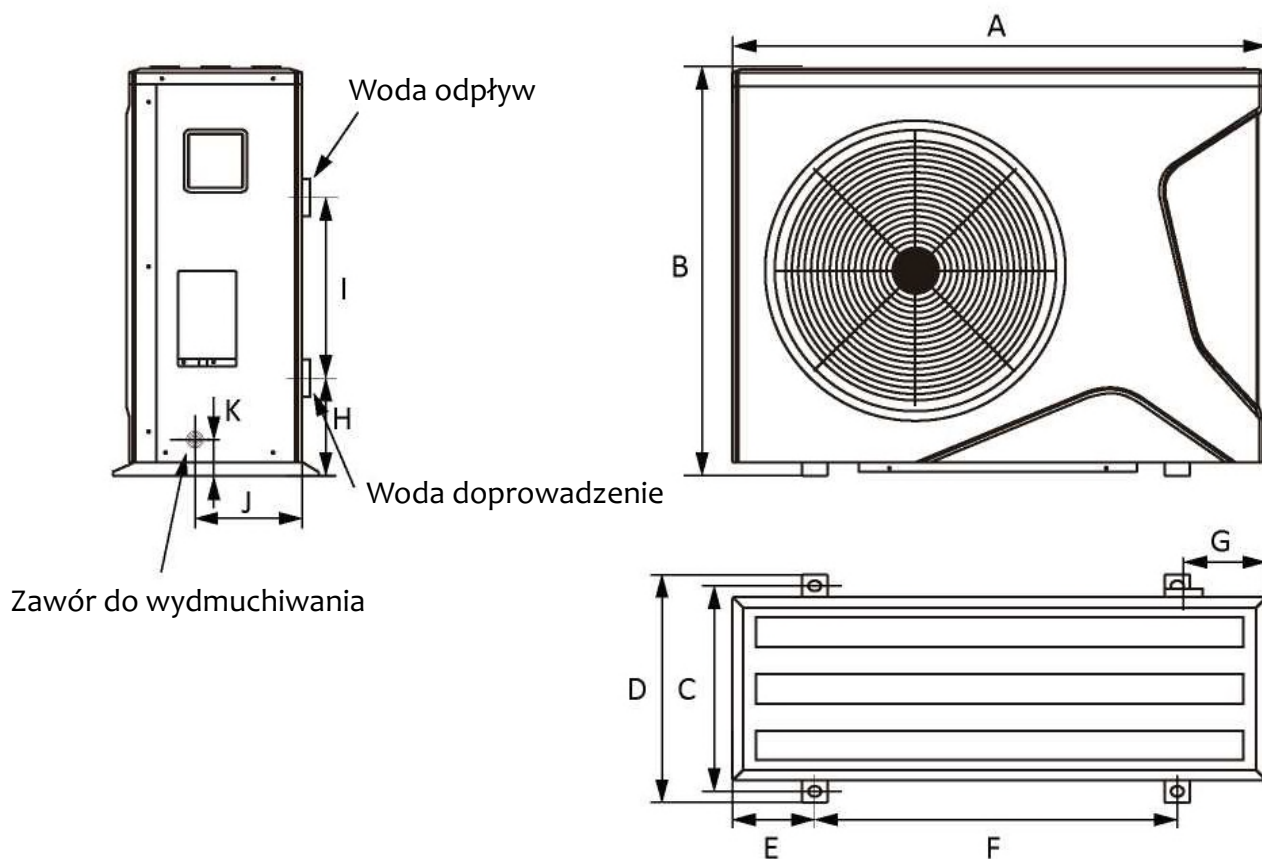

(Jednostka: mm)

WE...**	07	09	11	14	17	21	23	25
A	865	865	865	990	990	1085	1085	1085
B	665	665	665	670	670	725	725	725
C	376	376	376	405	405	456	456	456
D	400	400	400	425	425	480	480	480
E	162	162	162	190	190	218	218	218
F	521	521	521	608	608	628	628	628
G	123	123	123	125	125	153	153	153
H	110	110	110	105	105	120	120	120
I	350	350	350	430	430	430	430	430
J	180	180	180	250	250	330	330	330
K	85	85	85	85	85	100	100	100

INSTALACJA

Informacje dotyczące instalacji

Dalsze informacje są tutaj podane nie jako zalecenia, ale służą do lepszego zrozumienia instalacji.

Warunki instalacji

Dalsze informacje są tutaj podane nie jako zalecenia, ale służą do lepszego zrozumienia instalacji. Urządzenie musi być wypoziomowane, aby można było grawitacyjnie odprowadzić ewentualny kondensat powstający podczas pracy.

Wentylator nie może być skierowany na sąsiednie okna. Wibracje i hałas nie mogą się przenosić w otoczenie budynku.

Miejsce instalacji

Basenową pompę ciepła instalujemy na płaskiej, poziomej i stabilnej powierzchni.

Upewniamy się, że nie dojdzie do wdychania odprowadzanego powietrza.

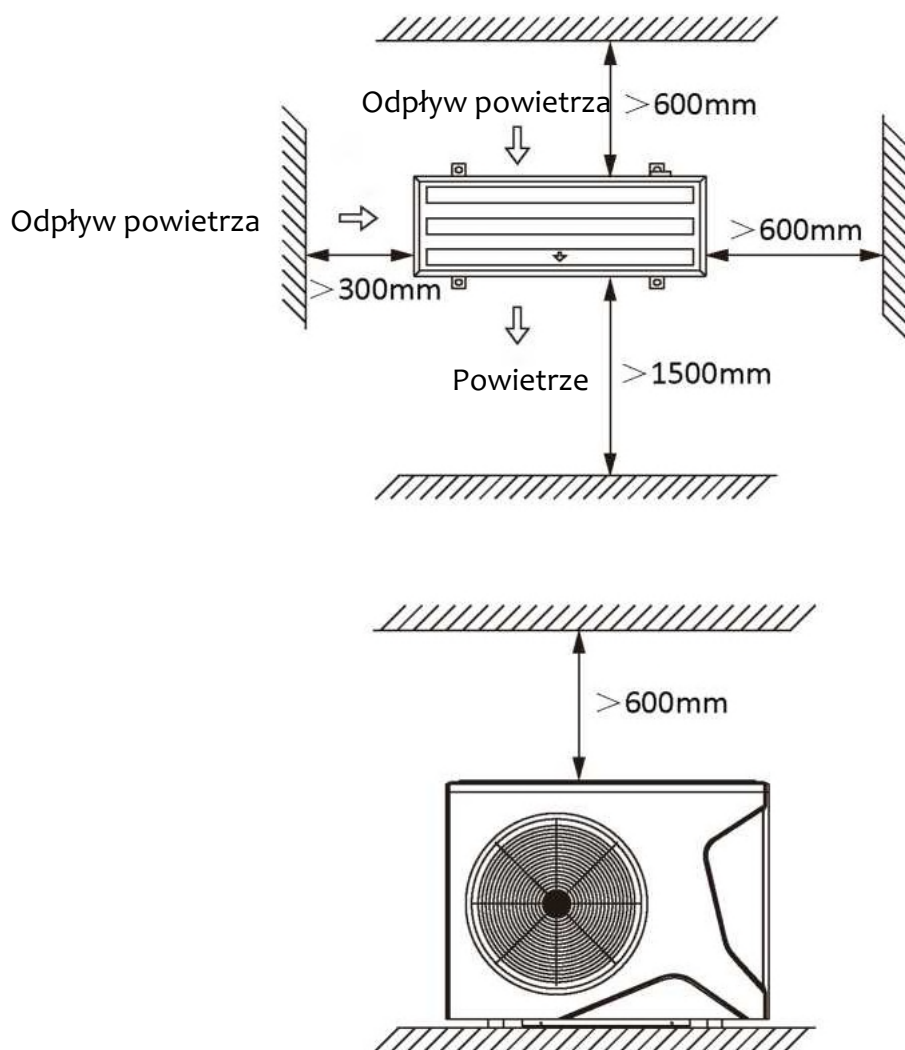

Urządzenie mocujemy 4 śrubami M8.

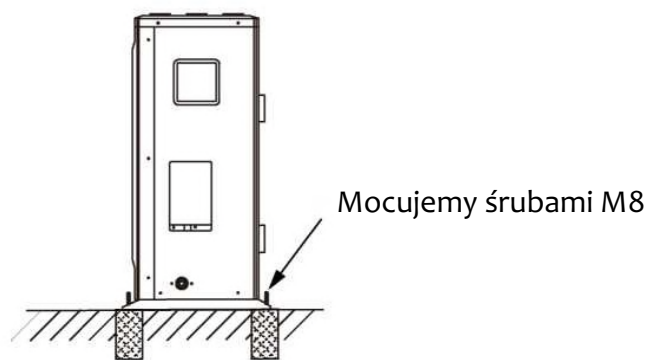

W celu najlepszej instalacji

Unikamy skierowania strumienia powietrza z wentylatora do strefy wrażliwej na hałas, na przykład do okna pomieszczenia. Basenowej pompy ciepła nie umieszczamy na powierzchni, która może przenosić wibracje do mieszkania

Staramy się uniknąć umieszczenia urządzenia pod drzewem albo narażania go na wodę i błoto, co mogłoby skomplikować konserwację.

Podłączenie rurociągu do skondensowanej wody

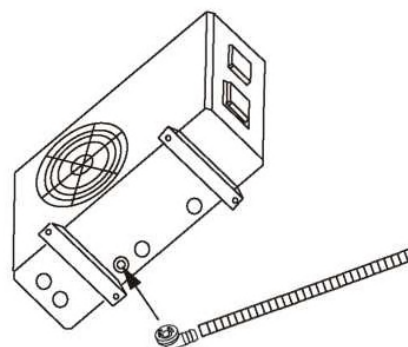

Gniazdko i obracanie

Podłączenie wody

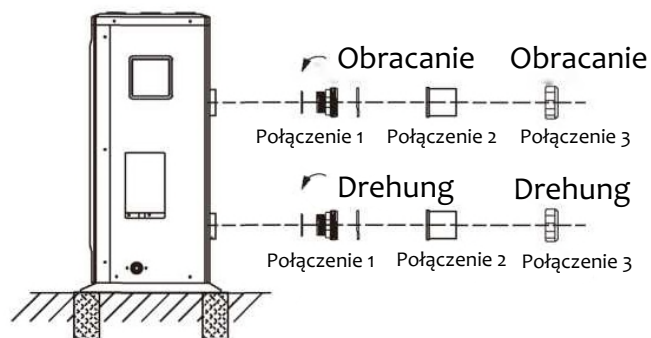

Uwagi: Wszystkie połączenia pokazane na rysunku są zapakowane razem z pompą ciepła do basenu jako przyłącza wodociągu zasilającego i odpływowego.

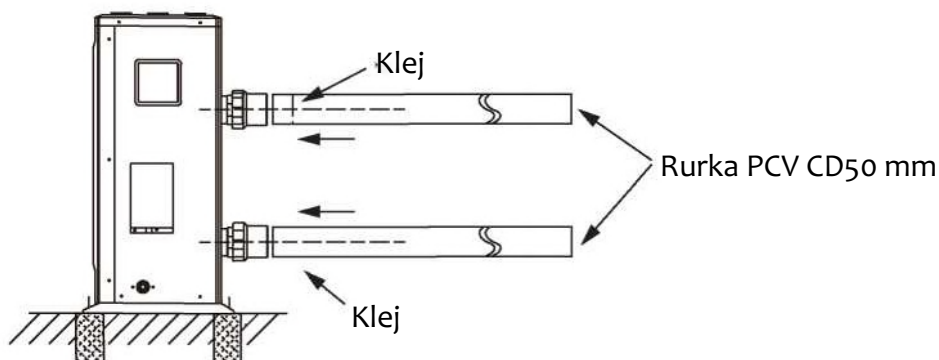

Pompa ciepła jest podłączona do obiegu filtracyjnego z obejściem.

Trzeba, aby obejście było umieszczone za pompą i filtrem.

Obejście tworzą 3 zawory.

Można tak regulować przepływ wody, która przepływa przez pompę ciepła, żeby całkiem odłączyć pompę ciepła do ewentualnej konserwacji, bez przerywania przepływu filtrowanej wody.

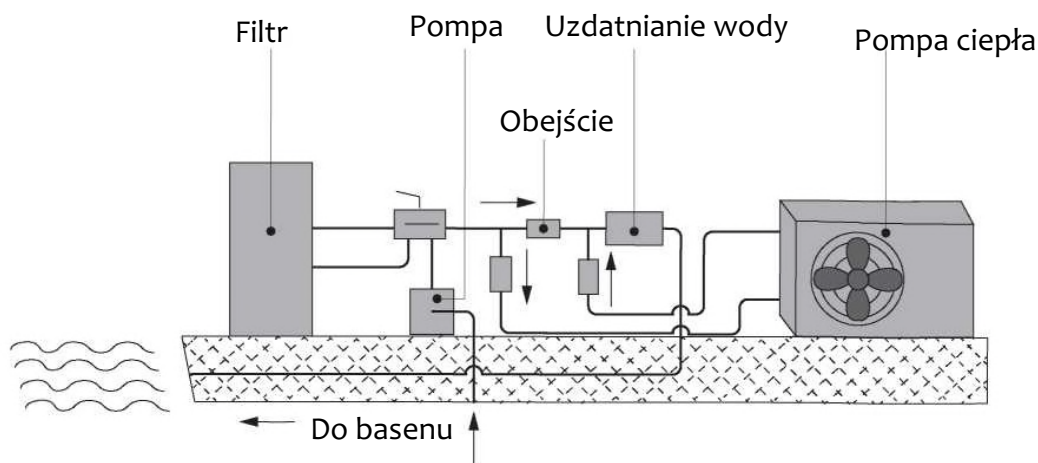

Jeżeli Twoje urządzenie jest wyposażone w stację uzdatniania wody z dodawaniem produktów (na przykład chloru, bromianów, soli...), to przed uzdatnianiem wody musi być zainstalowane obejście z zaworem zwrotnym między obejściem, a stacją uzdatniania wody.

Instalacja elektryczna

Diagram połączeń: WE-07, WE-09, WE-11, WE-14 i WE-17

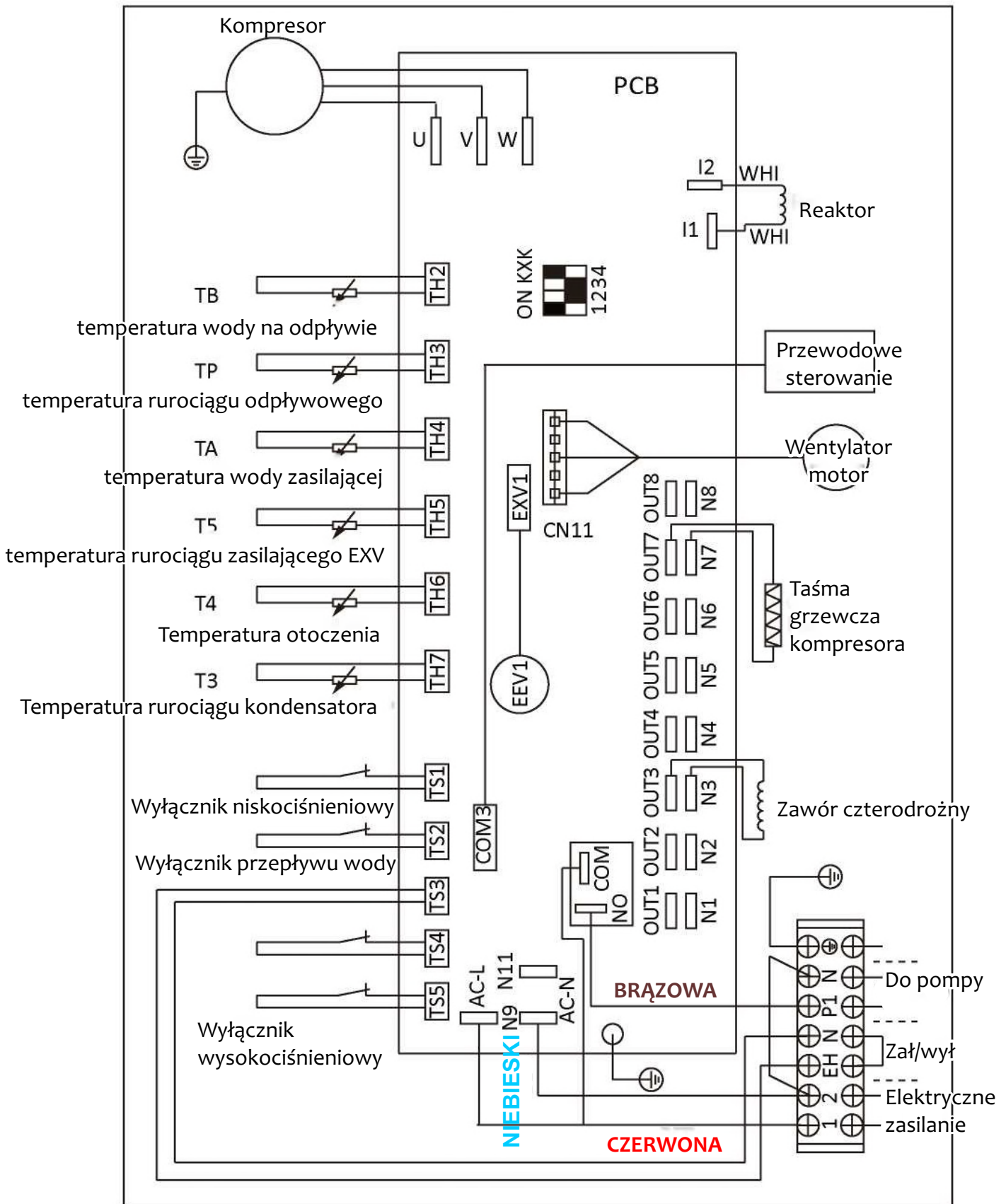
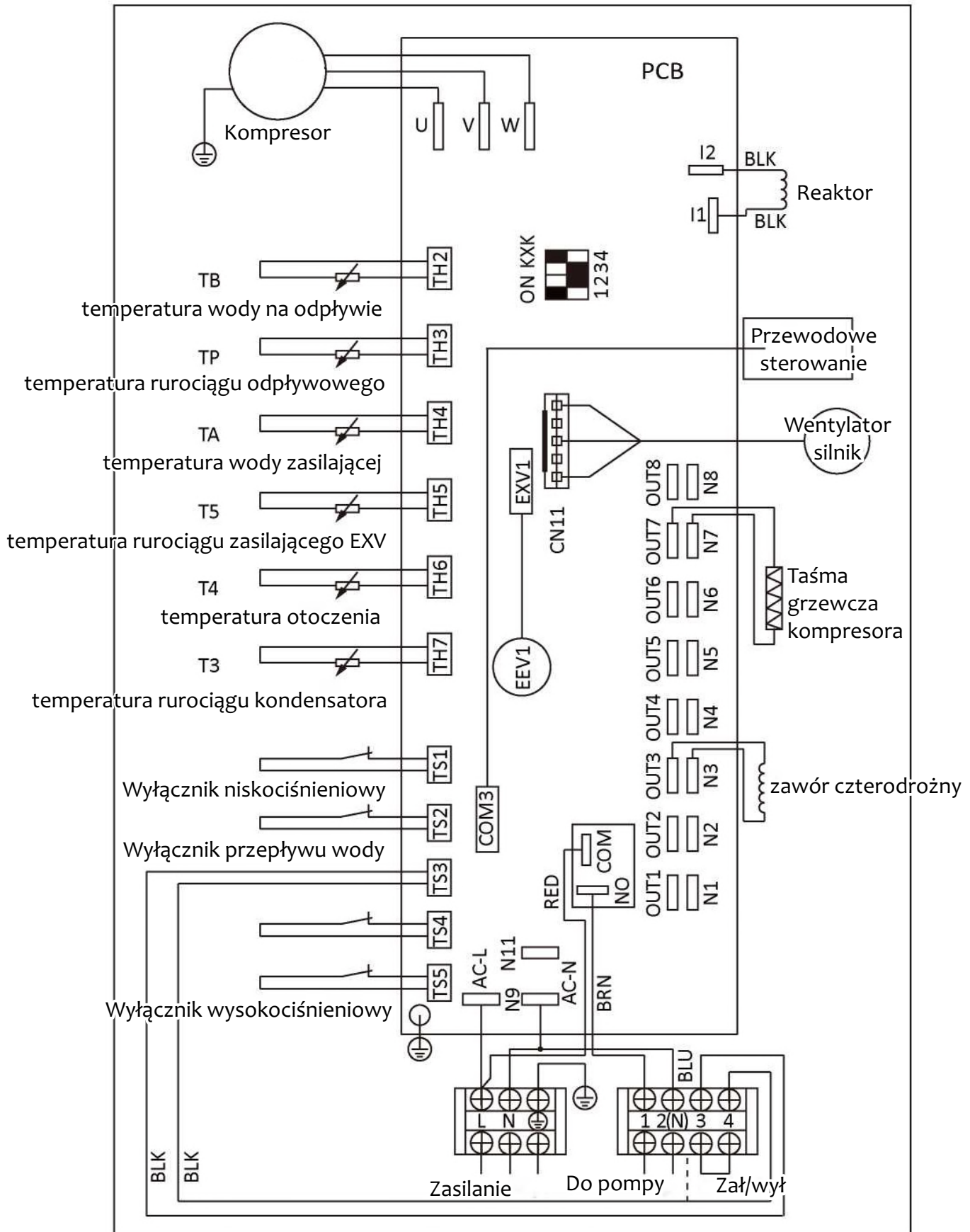

Diagram połączeń: WE-21, WE-23 i WE-25



Basenowa inwerterowa pompa ciepła

Zasilanie elektryczne musi odpowiadać danym zamieszczonym na urządzeniu.

Przewody zasilające muszą być dobrane do mocy urządzenia i wymagań dotyczących instalacji.

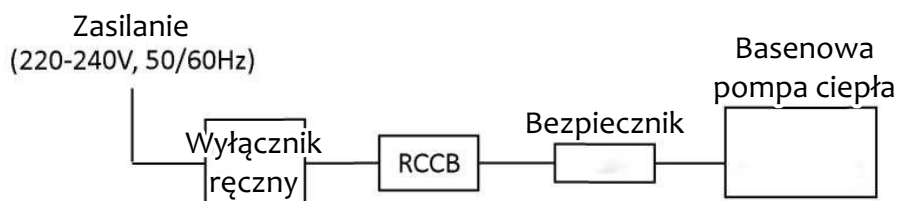

Patrz tabelka niżej:

Model nr	Zasilanie przekrój przewodu	Wyłącznik ręczny		RCCB
		Wartość	Bezpiecznik	
WE-07	3x1.5 mm ²	>20 A	16 A	30 mA unter 0,1 s
WE-09				
WE-11				
WE-14				
WE-17	3x2.0 mm ²	>32 A	25 A	
WE-21				
WE-23	3x2.5 mm ²			
WE-25				

Te dane są tylko orientacyjne, dokładne dane do instalacji Twojego basenu przekaze elektryk.

Do instalacji przewodowej stosujemy dławice kablowe i dławice, które są do dyspozycji wewnątrz pompy ciepła.

Podłączenie pompy wody:

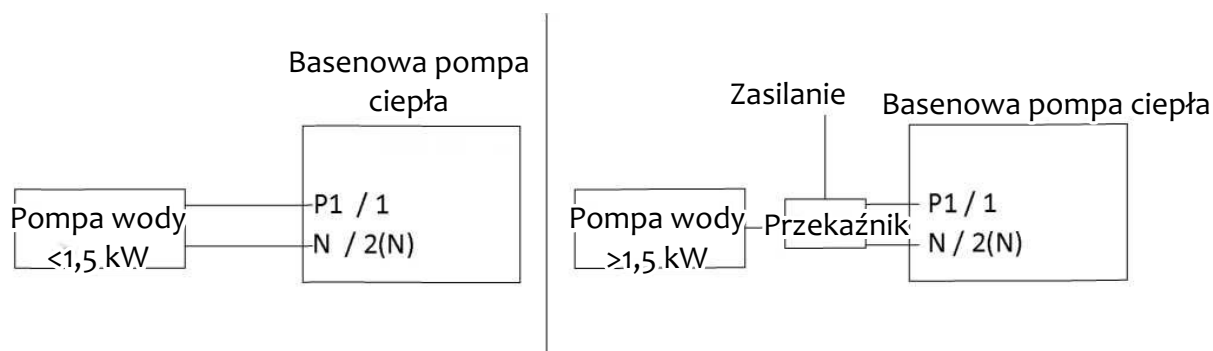

JEDNOSTKA STERUJĄCA

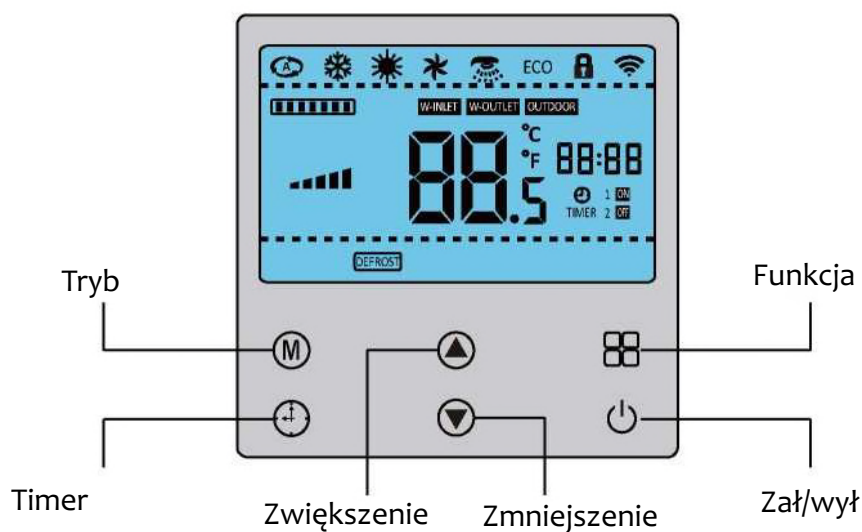

M Tryb

Podczas pracy pompy ciepła zawsze naciskamy ten przycisk, a urządzenie będzie pracować w następującym trybie:

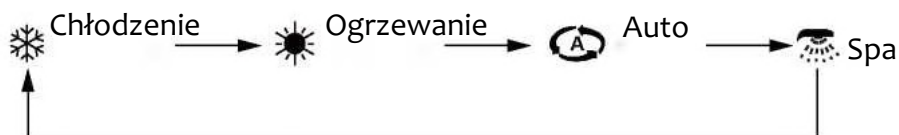

⌚ Timer

Przycisk do ustawienia zegara i włączenia/wyłączenia timera.

▲ Zwiększenie **▼** Zmniejszenie

Naciskając te dwa przyciski zmieniamy wartości ustawień łącznie z czasem i temperaturą.

⏻ Zał/wył

Kiedy pompa ciepła jest w trybie gotowości, naciskamy ten przycisk i urządzenie uruchomi się. Podczas pracy pompy ciepła po naciśnięciu tego przycisku urządzenie zatrzyma się.

⏏ Funkcja

Przycisk do włączania trybu cichego i ręcznego rozmrażania.

PIERWSZE URUCHOMIENIE

Po wykonaniu wszystkich połączeń i ich kontroli trzeba wykonać następujące czynności:

- Włączyć pompę filtracyjną. Skontrolować, czy nie dochodzi do wycieków wody i upewnić się, że woda płynie z basenu i do basenu.
- Podłączamy źródło zasilania do pompy ciepła i naciskamy przycisk ON/OFF. Urządzenie uruchomi się po upływie zwłoki czasowej (patrz niżej).
- Po kilku minutach kontrolujemy, czy powietrze wylatujące z urządzenia jest chłodniejsze.
- Urządzenie i pompę filtracyjną pozostawiamy włączone przez 24 godziny na dobę, aż nie zostanie osiągnięta wymagana temperatura wody. W tej chwili pompa ciepła przestanie pracować. Urządzenie znowu włączy się automatycznie (jeżeli pracuje pompa filtracyjna), kiedy temperatura basenu spadnie o 1 stopień poniżej zaprogramowanej temperatury.







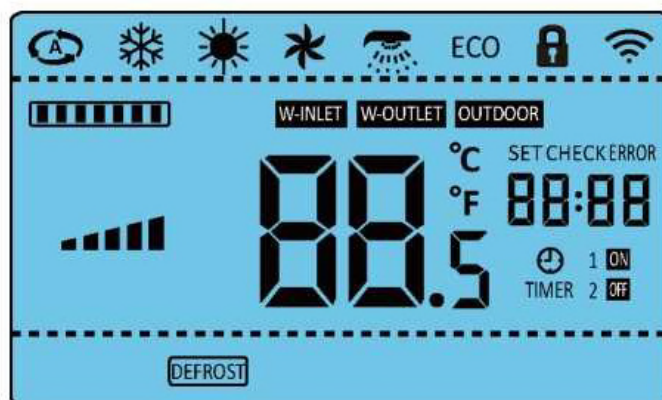





W zależności od początkowej temperatury wody w basenie i temperatury powietrza może być konieczne nawet kilka dni czasu do osiągnięcia wymaganej temperatury wody. Odpowiednie zadanie basenu może znacznie skrócić ten czas.

Opóźnienie czasowe - urządzenie ma wbudowaną 3 minutową zwłokę przy uruchamianiu jako zabezpieczenie elektroniki i do wydłużenia żywotności styków. Po upływie tego okresu urządzenie automatycznie restartuje. Nawet krótkie przerwanie dostawy prądu aktywuje to opóźnienie i zapobiega natychmiastowemu uruchomieniu urządzenia. Kolejne przerwy w zasilaniu podczas tego opóźnienia nie mają żadnego wpływu na trzyminutowe odliczanie czasu zwłoki.

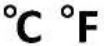
Objaśnienia do wyświetlacza



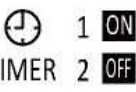

Ikony	Objaśnienia	Uwagi
	Tryb automatyczny: Pompa ciepła pracuje w trybie automatycznym.	Ustawienie zakresu temperatury: 6°C - 40°C
	Tryb chłodzenia: Pompa ciepła pracuje w trybie chłodzenia.	Ustawienie zakresu temperatury: 6°C - 25°C
	Tryb ogrzewania: Pompa ciepła pracuje w trybie ogrzewania.	Ustawienie zakresu temperatury: 15°C - 40°C
	Funkcja pracy cichej: Pompa ciepła pracuje z funkcją trybu cichego	
	Tryb spa: Pompa ciepła pracuje w trybie spa.	Ustawienie zakresu temperatury: 15°C - 42°C
ECO	Tryb ECO: Pompa ciepła pracuje w trybie ECO.	Dostępne tylko w modelach z funkcją ECO.
	Zamek: Równocześnie naciskamy przyciski w czasie 3 sekund. Wszystkie przyciski zostaną zablokowane. Ponownym naciśnięciem odblokujemy wszystkie przyciski.	
	Wi-Fi: Jeżeli pompa ciepła jest podłączona do routera, wyświetli się ikona. Jak tylko pompa ciepła zostanie odłączona od routera, ikona będzie migać.	Dostępne tylko w modelach z funkcją Wi-Fi.

Ikony	Objaśnienia	Wyściowa
	wydajność kompresora	
	Wskaźnik przepływu wody	
	 Przepływ wody jest niewystarczający	
	 Przepływ wody jest wystarczający	
	 Przepływ wody jest zbyt duży	
	Wartość temperatury	
	Jednostka temperatury	
	Przytrzymanie wciśniętego tego przycisku funkcyjnego przez 3 sekundy spowoduje przełączenie tych dwóch jednostek. Kiedy jednostka sterująca jest w trybie gotowości, będzie się na przemian wyświetlać temperatura wody zasilającej, na odpływie i temperatura zewnętrzna. Te trzy ikony będą się też zmieniać zgodnie ze zmianami temperatury.	
	Podczas pracy wystąpiły jakieś błędy albo zadziałały zabezpieczenia i wyświetlił się kod błędu albo bezpiecznik i ta ikona.	
	Ikona zegara: Przy ustawianiu zegar albo jednostka sterująca są w trybie gotowości, ta ikona pokazuje aktualny czas. Przy włączeniu/wyłączeniu timera wyświetla się czas ustawiania. Kiedy wyświetli się ikona 'ERROR', wyświetli się też kod błędu albo kod zabezpieczenia.	
	Ikona zał/wył timera: Wyświetla się przy włączeniu/wyłączeniu timera. Istnieją dwa timery włączenia/wyłączenia.	
	Ikona rozmrażania: Wyświetla się kiedy pompa ciepła pracuje w trybie rozmrażania.	

Ustawienie temperatury

Krok 1: Naciśnięciem przycisku  zał/wył włączamy pompę ciepła.

Krok 2: Naciśnięciem przycisku zwiększenia  albo zmniejszenia  ustawiamy wymaganą temperaturę. *Uwaga:* przytrzymujemy wciśnięty przycisk zwiększenia albo zmniejszenia przez 0,5 s, wartość temperatury mniejsza się albo wzrasta.

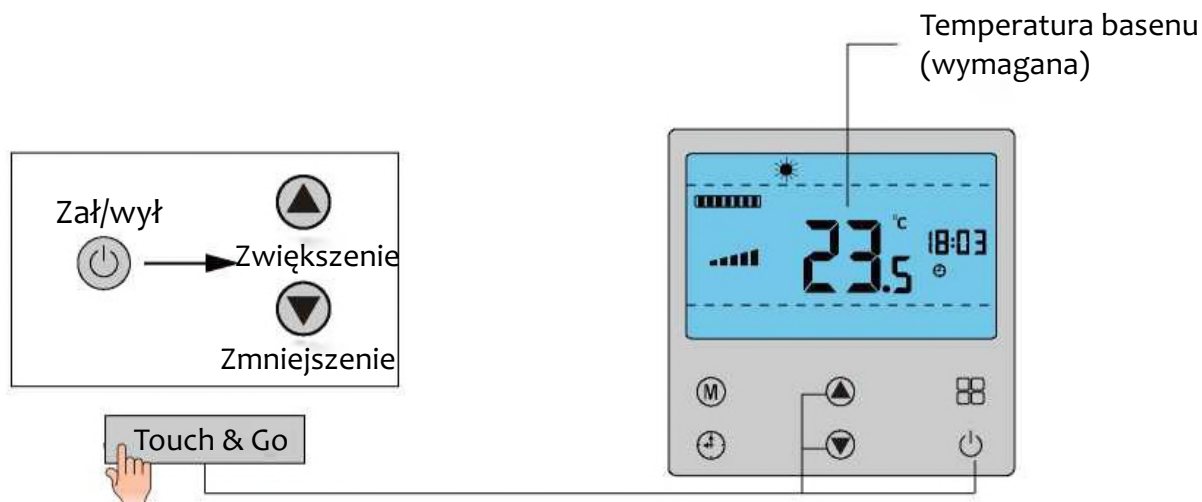

Ustawienie trybu barwnego

Krok 1: Naciśnięciem przycisku  wybieramy ikonę trybu chłodzenia. .

Krok 2: Naciśnięciem przycisku zwiększenia  albo zmniejszenia  ustawiamy wymaganą temperaturę.

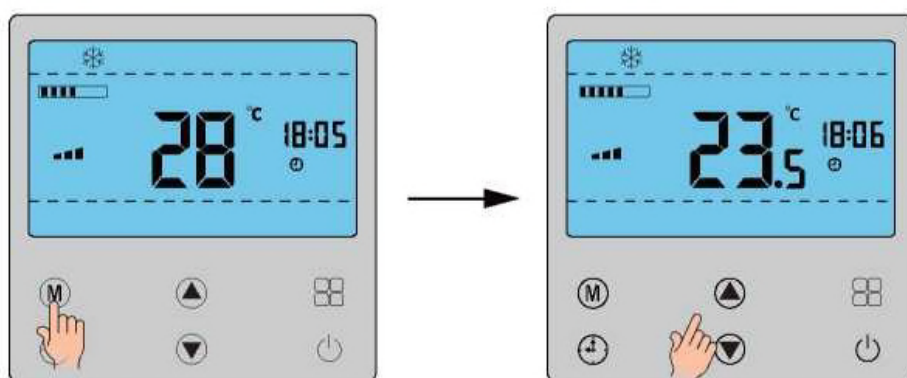

Wybór trybu chłodzenia 

Ustawienie wymaganej temperatury basenu.

Wybór trybu ogrzewania

Krok 1: Naciśnięciem przycisku **(M)** wybieramy ikonę trybu ogrzewania. ☀

Krok 2: Naciśnięciem przycisku zwiększenia **(▲)** albo zmniejszenia **(▼)** ustawiamy wymaganą temperaturę basenu.

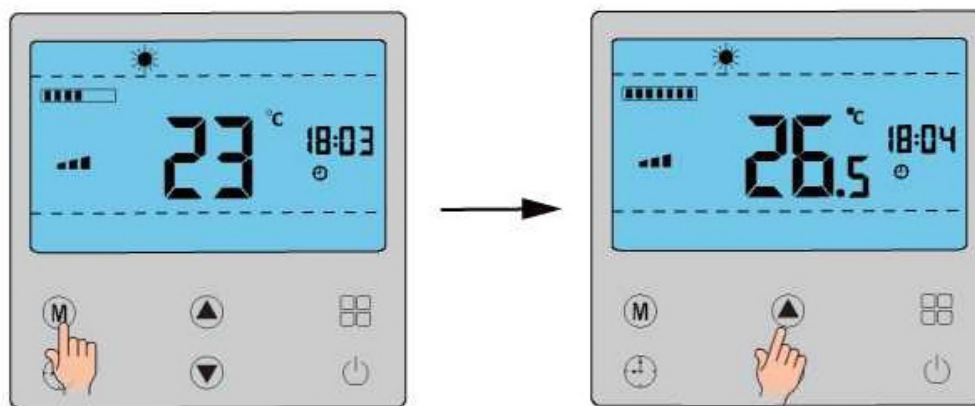

Ustawienie trybu ogrzewania ☀

Ustawienie wymaganej temperatury basenu.

Wybór trybu automatycznego

Krok 1: Naciśnięciem przycisku **(M)** trybu wybieramy ikonę trybu automatycznego. **(A)**

Krok 2: Naciśnięciem przycisku zwiększenia **(▲)** albo zmniejszenia **(▼)** ustawiamy wymaganą temperaturę basenu.

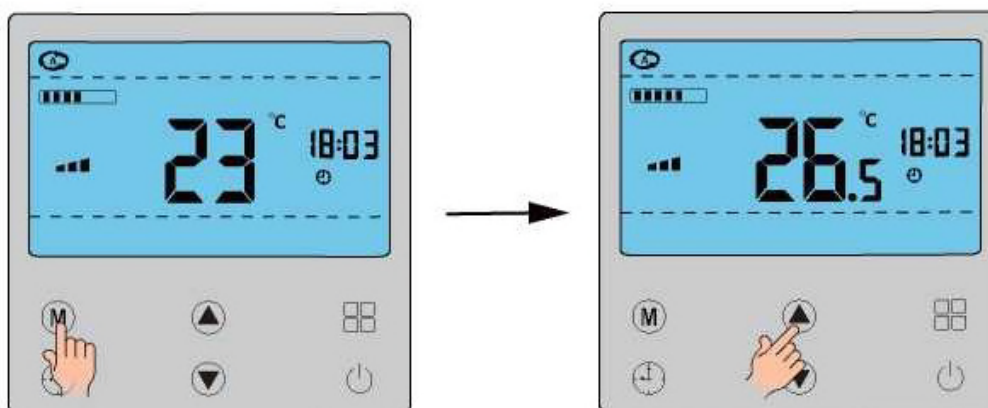

Ustawienie trybu automatycznego **(A)**

Ustawienie wymaganej temperatury basenu.

Wybór trybu spa

Krok 1: Naciśnięciem przycisku **(M)** trybu wybieramy ikonę trybu spa.

Krok 2: Naciśnięciem przycisku zwiększenia **(▲)** albo zmniejszenia **(▼)** ustawiamy wymaganą temperaturę basenu.

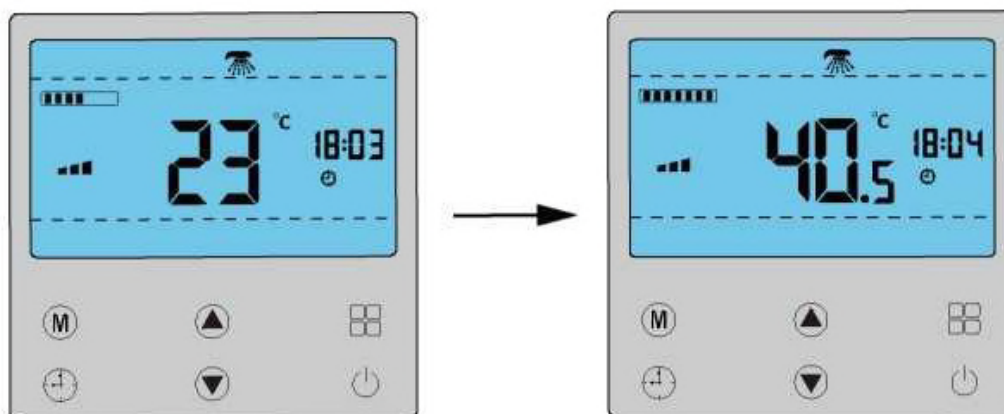

Ustawienie trybu spa 

Ustawienie wymaganej temperatury basenu.

Ustawienie godzin

Krok 1: Przytrzymujemy przycisk  przez 3 sekundy, aby ustawić godziny. Po naciśnięciu przycisku godziny będą migać.

Krok 2: Naciśnięciem przycisku Zwiększ albo Zmniejsz ustawiamy godzinę. Ponownie naciskamy przycisk timera, minuty zaczną migać, a my ustawiamy minuty.

Krok 3: Po ustawieniu minut naciśnięciem przycisku timera potwierdzamy ustawienie.

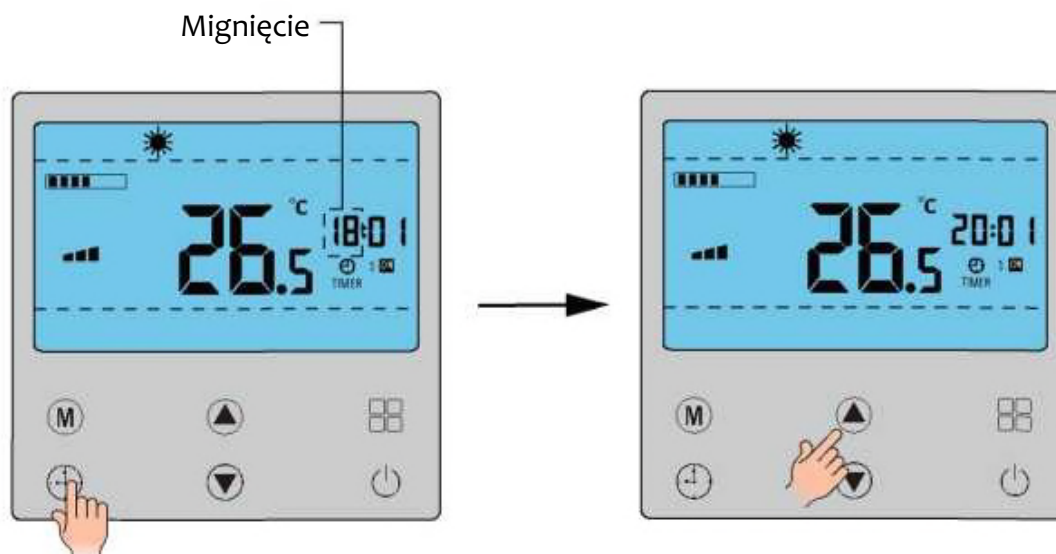

Dla ustawienia aktualnego czasu przytrzymujemy przycisk przez 3 s.

Włączenie zegara timera.

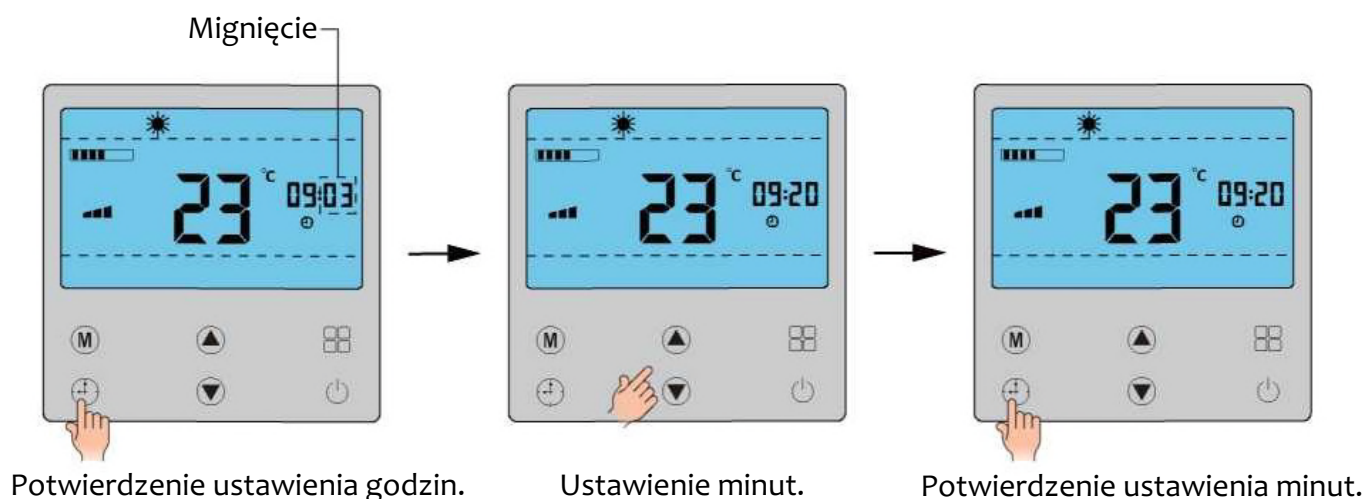

Ustawienie zał/wył:

Krok 1: Naciśnięciem przycisku  timera włączamy go. Wyświetli się ikona 'ON'. Jednocześnie zaczną migać godziny timera.

Krok 2: Naciśnięciem przycisku Zwiększ albo Zmniejsz ustawiamy godziny timera. Ponownie naciskamy przycisk timera, minuty zaczną migać, a my ustawiamy minuty timera.

Krok 3: Po ustawieniu minut naciskamy przycisk timera do potwierdzenia włączenia timera.

Krok 4: Po zakończeniu ustawiania timera wyświetli się ikona 'OFF' i zaczną migać zegar timera.

Krok 5: Naciśnięciem przycisku Zwiększ albo Zmniejsz ustawiamy godziny timera. Ponownie naciskamy przycisk timera, minuty zaczną migać, a my ustawiamy minuty timera.

Krok 6: Po ustawieniu minut naciskamy przycisk timera do potwierdzenia wyłączenia timera.

Uwagi: Podczas ustawiania włączenia/wyłączenia timera proces ustawiania włączenia/wyłączenia timera zostanie anulowany, jeżeli przez 20 sekund nie naciśniemy jakiegokolwiek przycisku albo naciśniemy przycisk zał/wył.



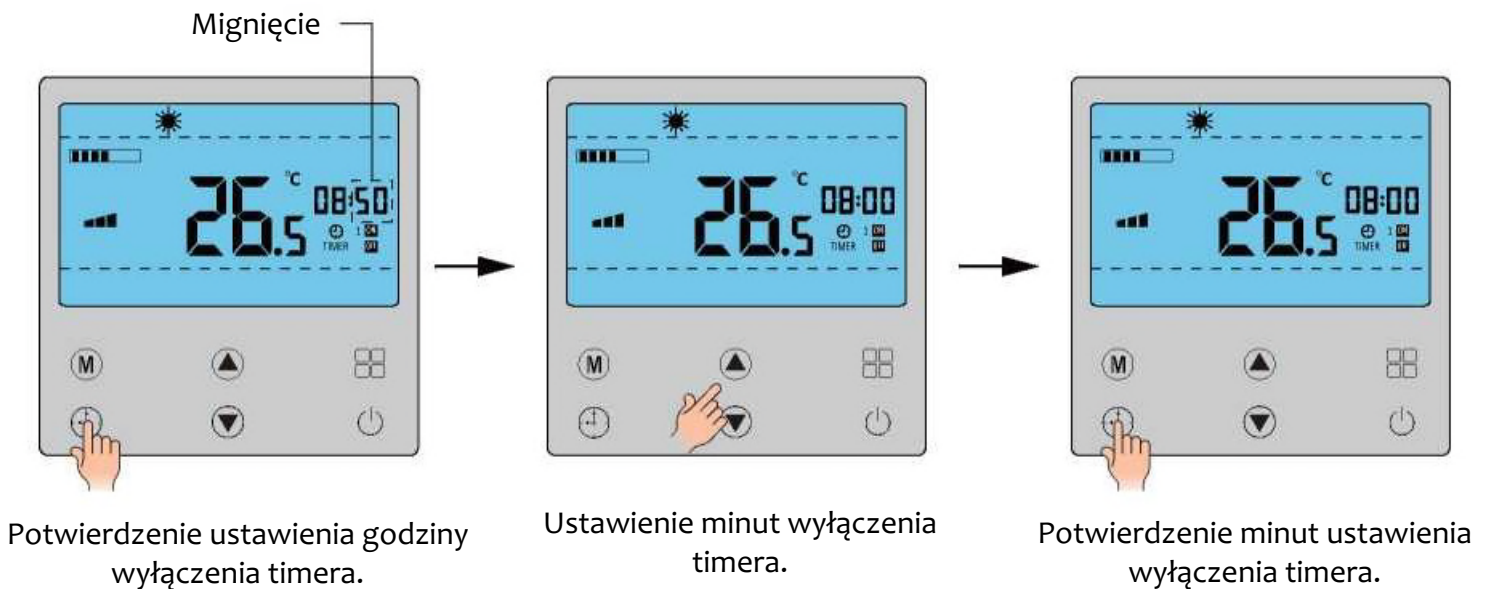
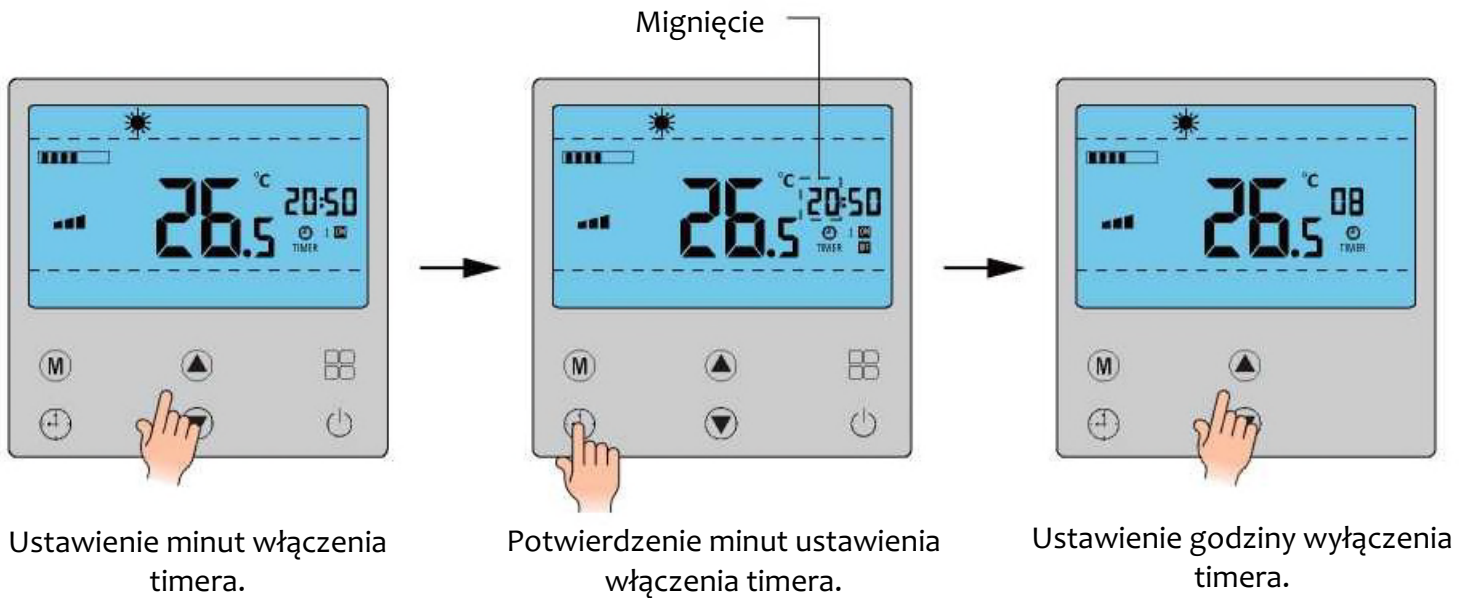

Ustawienie timera trybu cichego

Załącz/wyłącz timera wyciszenia jest ustawione fabrycznie. Timer załącz/wyłącz trybu cichego oznacza, że pompa ciepła pracuje w trybie cichym od godz. 20:00 do 8:00. To można zmienić w ustawieniach załącz/wyłącz timera.

Krok 1: Naciśnięciem przycisku **(M)** trybu wybieramy wymagany tryb pracy. Auto, chłodzenie i ogrzewanie.

Krok 2: Naciśnięciem przycisku timerz  i przycisku zwiększania rozpoczynamy ustawienia timera trybu cichego.

Krok 3: Dla ustawianiu timera załącz/wyłącz postępujemy według zaleceń do załącz/wyłącz timera trybu cichego.

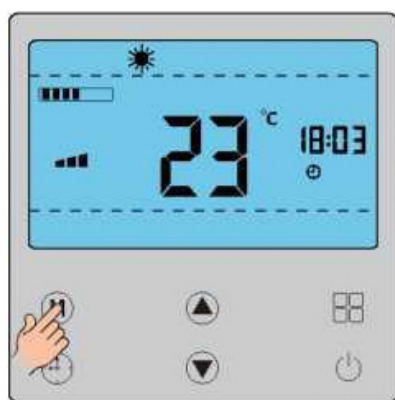

Wybór trybu pracy

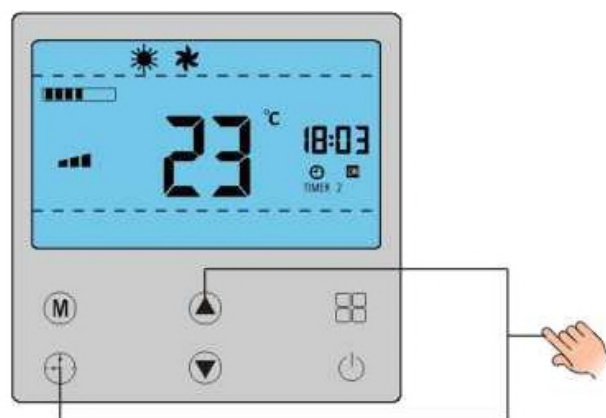

Początek ustawień timera trybu cichego

Skasowanie załącz/wyłącz timera

Krok 1: Naciśnięciem przycisku timera ustawiamy timer jako włączony.

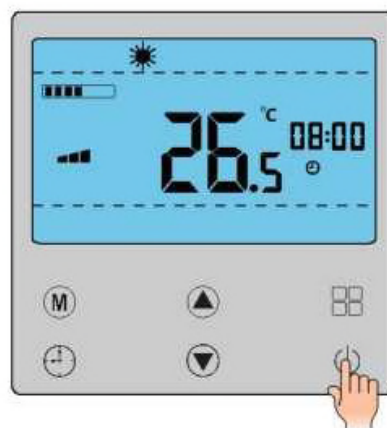
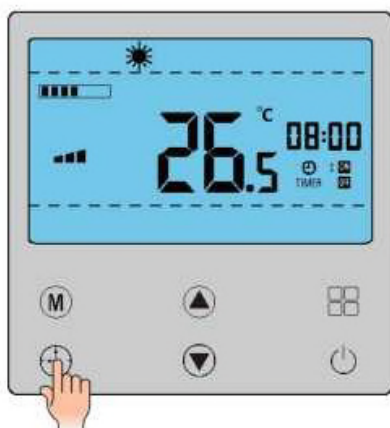

Krok 2: Naciskamy przycisk załącz/wyłącz przez 3 sekundy. Wszystkie ustawienia timera załącz/wyłącz zostaną skasowane.



Przytrzymujemy przyciski wciśnięte przez 3 s w celu skasowania ustawień timera.



Ustawianie trybu cichego

Krok 1: Naciśnięciem przycisku **M** trybu wybieramy wymagany tryb pracy: Auto, chłodzenie i ogrzewanie.

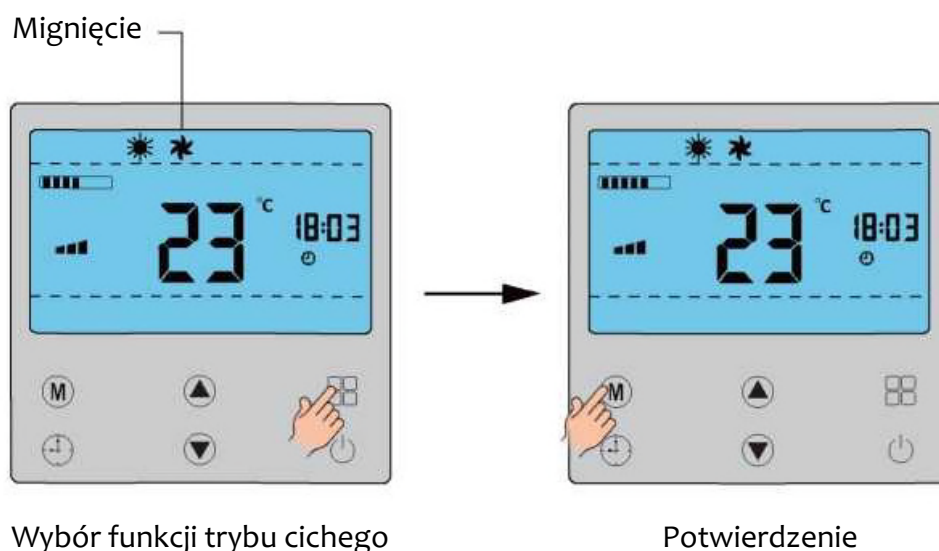
Krok 2: Naciskamy przycisk funkcji  do rozpoczęcia ustawiania funkcji. Ponownie naciskamy przycisk Funkcja, aż nie mignie ikona trybu cichego. Naciśnięciem przycisku trybu  potwierdzamy to. Potem zaświeci się ikona trybu cichego. 



Zakończenie trybu cichego

Naciskamy przycisk funkcji  do rozpoczęcia ustawiania funkcji. Ponownie naciskamy przycisk Funkcja, aż nie mignie ikona trybu cichego. Naciśnięciem przycisku  trybu potwierdzamy to. Potem gaśnie ikona trybu cichego. Oznacza to, że funkcja trybu cichego jest zakończona.

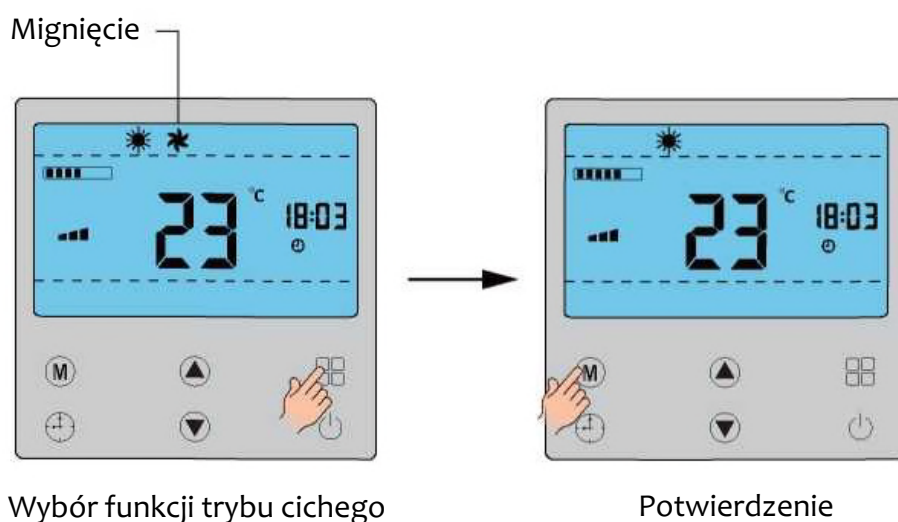

Ręczne rozmrażanie

Ręczne rozmrażanie można zastosować tylko w trybie ogrzewania albo w trybie Spa. Po zakończeniu rozmrażania wyłączy się automatycznie i ikona zgaśnie.

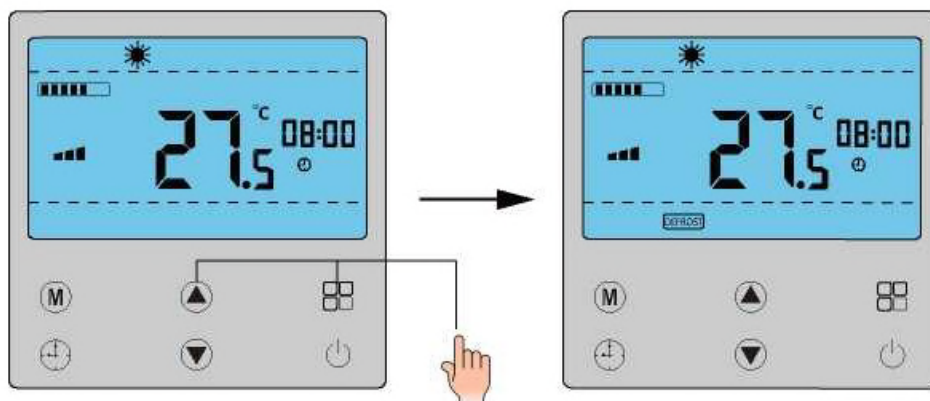

Przytrzymujemy te dwa przyciski przez 3 s.

Zaczyna się ręczne rozmrażanie.

KONSERWACJA

Aby chronić lakier, nie opieramy się o urządzenie, ani nie kładziemy na nim żadnych przedmiotów. Wewnętrzne części pompy ciepła można wytrzeć wilgotną ściereczką z domowym środkiem do czyszczenia. (Uwaga: Nigdy nie stosujemy środków do czyszczenia zawierających piasek, sodę, kwasy albo chlorki, ponieważ mogą one uszkodzić powierzchnię.)

Aby zapobiec awariom spowodowanym osadami w tytanowym wymienniku ciepła pompy ciepła, zapewniamy, aby nie doszło do zanieczyszczenia wymiennika ciepła (konieczne uzdatnianie wody i system filtracji). Ze względu na występowanie podczas pracy awarii spowodowanych zanieczyszczeniem, system powinien być czyszczony według poniższego opisu.

(Ostrzeżenie: żebra rurkowego wymiennika ciepła mają ostre krawędzie – niebezpieczeństwo pokaleczenia się!)

Oczyszczanie rurek w wymienniku ciepła

Zanieczyszczenie rurek i wymiennika ciepła może zmniejszyć sprawność tytanowego wymiennika pompy ciepła. W takim przypadku rurki i wymiennik ciepła muszą być wyczyszczone przez serwisanta. Do czyszczenia stosuje się tylko czystą wodę pod ciśnieniem.

Oczyszczanie wentylacji

Przed każdym nowym sezonem grzewczym trzeba wyczyścić uźebrowany wymiennik ciepła, wentylator i odpływ kondensatu z zanieczyszczeń (liści, gałązek itp.). Takie zanieczyszczenia można usuwać ręcznie za pomocą sprężonego powietrza albo spłukać czystą wodą.

Może powstać konieczność zdjęcia obudowy urządzenia i kratki na dopływie powietrza.

Uwaga: Przed otwarciem urządzenia upewniamy się, czy wszystkie obwody elektryczne są odłączone od zasilania.

Aby zapobiec uszkodzeniu parownika i zbiorniczka kondensatu, do ich czyszczenia nie stosujemy twardych, ani ostrych przedmiotów.

W ekstremalnych warunkach atmosferycznych (na przykład zawieja śnieżna) na kratkach doprowadzenia i odprowadzenia powietrza może powstawać lód. W takim przypadku trzeba usuwać lód w pobliżu kratki do doprowadzenia i odprowadzenia powietrza, aby minimalny przepływ powietrza był zachowany.

Odstawienie zimowe

Jeżeli po zakończeniu sezonu kąpielowego, kiedy ogrzewanie basenu jest wyłączone, istnieje zagrożenie mrozem i oczekuje się, że temperatura zewnętrzna spadnie poniżej poziomu temperatury pracy, obieg wody pompy ciepła powinien być całkowicie opróżniony. W przeciwnym razie klient musi podjąć odpowiednie działania budowlane do ochrony pompy ciepła przed uszkodzeniem przez mróz.

Uwaga: Gwarancja nie obejmuje szkód spowodowanych niekorzystnymi warunkami podczas przerwy zimowej.

ROWIĄZYWANIE PROBLEMÓW

Ta część zawiera użyteczne informacje służące do ustalenia przyczyny i usunięcia niektórych problemów, które mogą się pojawić. Przed rozpoczęciem procedury rozwiązywania problemów wykonujemy dokładną wizualną kontrolę urządzenia i wyszukujemy widoczne usterki, jak poluzowane połączenia albo błędne podłączenia.

Przed zwróceniem się do lokalnego sprzedawcy, prosimy uważnie przeczytać ten rozdział, bo oszczędzi Ci to czas i pieniądze.

	Warunek	Przyczyna
Praca na bieżąco	Wydziela się biały aerozol albo obłoczek. Słychać syczący dźwięk.	Silnik doprowadzenia powietrza zatrzyma się automatycznie, aby mogło dojść do rozmrażania.
		Na początku i na końcu procesu rozmrażania będzie słychać dźwięk z zaworu czterodrożnego.
		Podczas pracy albo zaraz po zatrzymaniu pojawi się dźwięk podobny do przepływu wody, który w pierwszych 2-3 minutach narasta, jest to spowodowane przepływem chłodziwa albo wody.
		Lekkie syczenie jest spowodowane przez wymiennik ciepła przy zmianie temperatury. Dźwięk jest wydawany na skutek rozszerzalności cieplnej i przeciwdziałania zimnego wymiennika ciepła.
Prüfen Sie wieder.	Zatrzymanie pracy albo uruchomienie automatyczne	Skontrolować, czy timer jest poprawnie ustawiony.
		Sprawdzamy, czy działa tryb przeciwwamrozeniowy.
	Czy nie jest przerwane zasilanie.	Proszę sprawdzić, czy wyłącznik ręczny zasilania jest wyłączony. Skontrolować to. Nie był używany
		Czy bezpiecznik jest przepalony
		Ponownie
		Czy urządzenie zabezpieczające pracuje
	Czy jest ustawiony timer.	
Nieefektywne ogrzewanie	Czy wejście i wyjście przyłącza wodociągowego nie są zapchane.	

Listy kodów błędów/zabezpieczeń

Kody błędów/zabezpieczeń	Szczegóły	Opis
EF	EF	Wyłączenie przepływu wody
EL	EL	Awaria komunikacji między jednostką sterującą, a płytką drukowaną
Ed	Ed	Ed Awaria komunikacji między płytką drukowaną, a płytką sterownika (wydzielono)
E11	E11	Awaria czujnika temperatury dopływającej wody
EE	EE	Usterka EEPROM
E4	E4	Awaria czujnika temperatury rurociągu chłodzącego
E12	E12	Awaria czujnika temperatury wody odpływającej
E13	E13	Awaria czujnika temperatury kondensatora
E14	E14	Awaria czujnika temperatury otoczenia na zewnątrz
E15	E15	Awaria czujnika temperatury rurociągu odpływowego
E17	E17	Awaria wyłącznika przepływu wody
E9	E9	Usterka EEPROM (wydzielono)
E7	E21	Zabezpieczenie nadprądowe silnika wentylatora
	E22	Ochrona modułu silnika wentylatora
	E23	Poza zakresie regulacji obrotów silnika wentylatora
	E24	Ochrona silnika wentylatora przed zerową prędkością
	E25	Ochrona silnika wentylatora przed przeciążeniem prądowym
	E27	Awaria obwodu kontroli prądu silnika wentylatora
	E28	Brak ochrony przewodu fazowego zasilania silnika wentylatora
	E29	Usterka przy uruchamianiu wentylatora
PF	H32	Ochrona nadprądowa PFC
	H33	Ochrona nadprądowa komponentu PFC
	H34	Usterka przepływu prądu PFC
P31	P31	Ochrona przed niskim ciśnieniem
P30	P30	Ochrona przed wysokim ciśnieniem
/	P20	Ochrona przed nadmierną różnicą temperatur między wodą dopływającą i odpływającą.
/	P21	Ochrona przed przekroczeniem niskiej temperatury w trybie ostudzenia
/	P22	Ochrona rurociągu ciekłego chłodziwa przed przekroczeniem niskiej temperatury

Kody błędów/zabezpieczeń	Szczegóły	Opis
/	P23	Ochrona kondensatora przed przekroczeniem wysokiej temperatury
/	P24	Ochrona przed niską temperaturą otoczenia na zewnątrz
/	P25	Wysokotemperaturowa ochrona odpływu
/	P26	Ochrona IPM przed przekroczeniem wysokiej temperatury
/	P27	Ochrona przed nienormalną różnicą temperatur między wodą dopływającą i odpływającą
/	P8	Wyłączenie pilotem zdalnego sterowania
P11	P11	Ochrona przed zbyt niskim napięciem prądu stałego w linii
P12	P12	Ochrona przed zbyt wysokim napięciem prądu stałego w linii
/	PC	Ochrona nadprądowa całego urządzenia
P4	H11	Ochrona nadprądowa i kompresora
	H12	Ochrona IPM
	H13	Poza zakresie regulacji obrotów silnika kompresora
	H14	Ochrona silnika kompresora przed zerową prędkością
	H15	Ochrona kompresora przed przeciążeniem prądowym
	H17	Awaria obwodu kontroli prądu silnika wentylatora
	H18	Brak ochrony przewodu fazowego zasilania kompresora

Uwagi:

1. Kody błędów/zabezpieczeń będą się wyświetlać na wyświetlaczu jednostki sterującej. \ oznacza, że jednostka sterująca nie wyświetla żadnego kodu, ponieważ te ochrony są w stanie normalnym.
2. Te szczegóły kontroluje się ręcznie. Naciskamy jednocześnie przycisk trybu i przycisk zmniejszenia, aby zapytać o kod szczegółów rozwiązywania problemów.

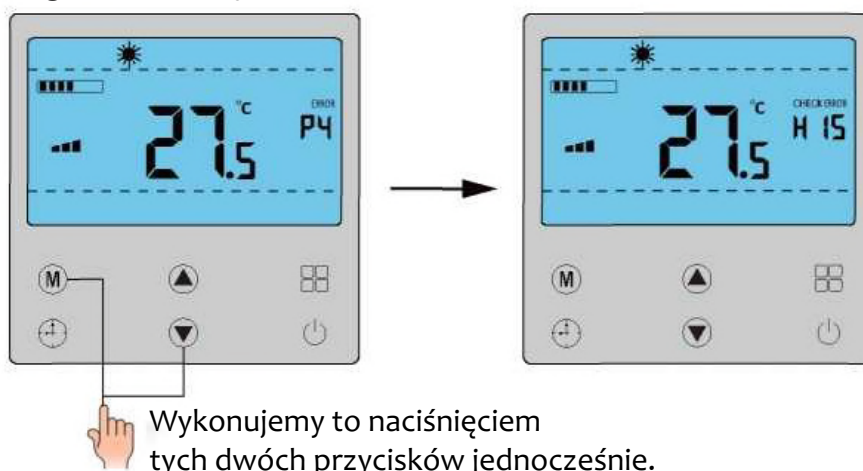

Wykonujemy to naciśnięciem tych dwóch przycisków jednocześnie.

Niżej podane zalecenia powinny pomóc rozwiązać Twój problem. Jeżeli problemu nie uda Ci się rozwiązać, zwróć się do swojego instalatora/lokalnego sprzedawcy.

STEROWANIE WI-FI

Instalacja aplikacji

Wyszukujemy aplikację Smart Life-Smart Living w App Store dla systemu iOS albo w Google Play Store dla systemu Android. Pobieramy je i instalujemy.

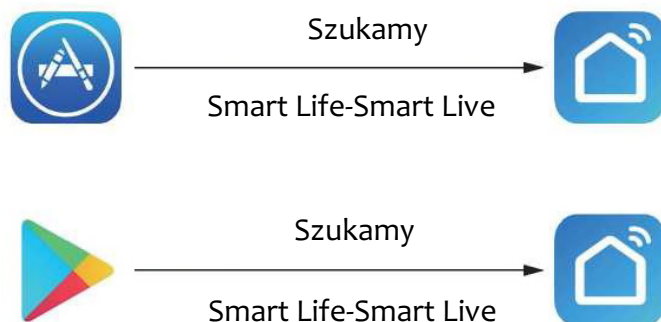

Rejestracja

Uruchamiamy aplikację i rejestrujemy się. Zapamiętujemy hasła.

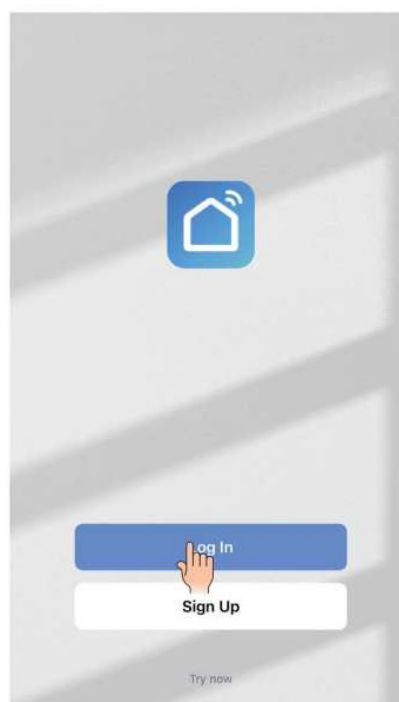
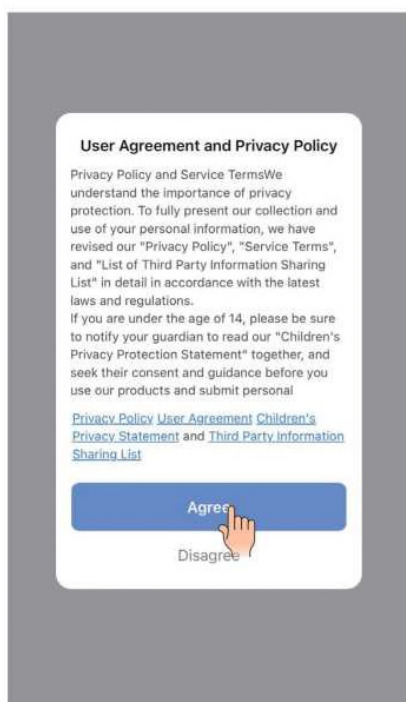

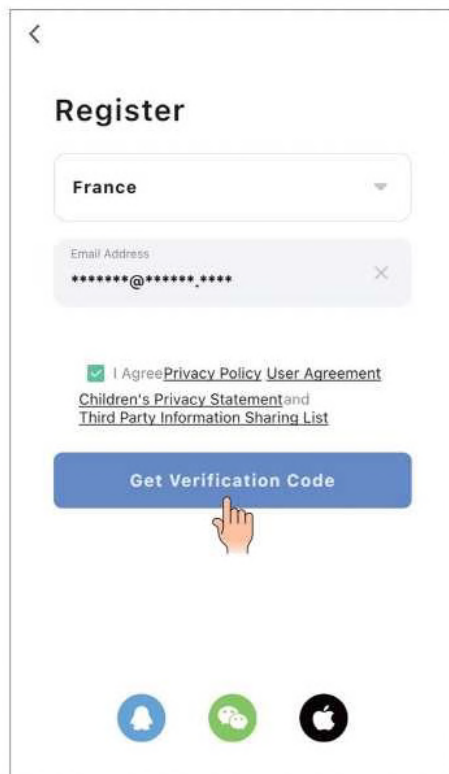

Logowanie

Po rejestracji zadajemy konto i hasło oraz logujemy się do ekranu powitalnego.

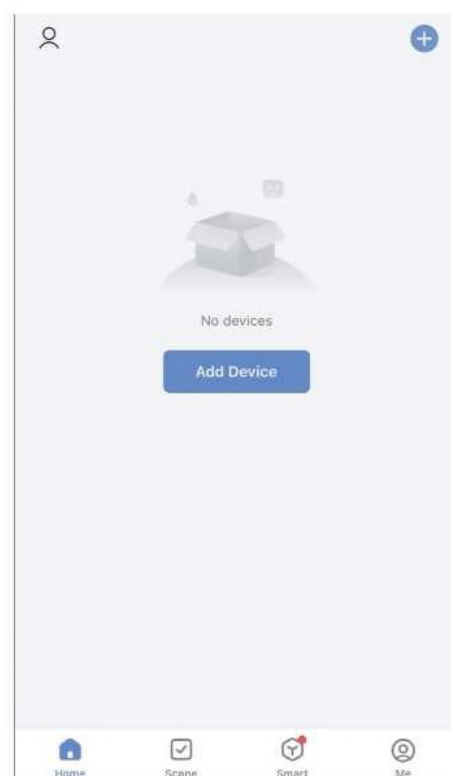
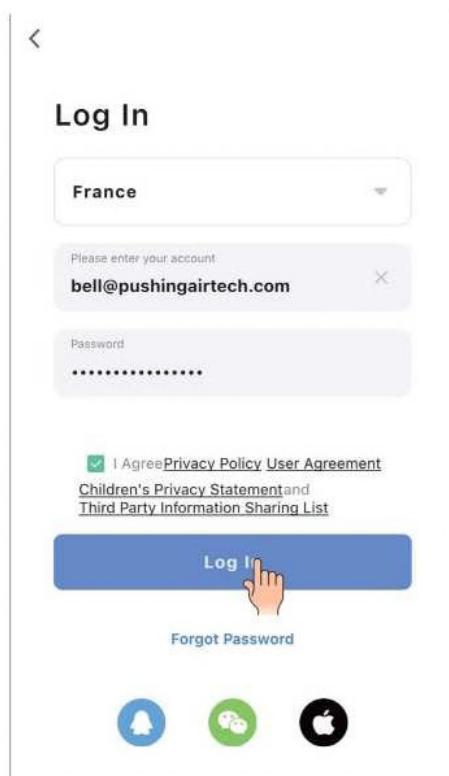

Uwagi: w interfejsie Logowanie można według informacji o rejestracji ponownie ustawić zapomniane hasło. wieder vergessenes Passwort einzustellen

Dodanie urządzenia

Dotykamy przycisku albo ikony Dodaj urządzenie . W dalszym ekranie wybieramy najpierw w lewym panelu pozycję 'Large Home Appliances', a potem wybieramy pozycję 'Smart Heat Pump (Wi-Fi)'.

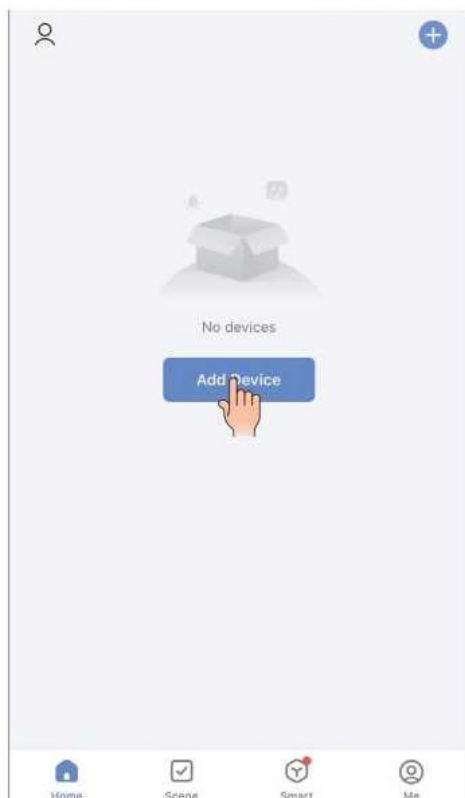

Ustawiamy połączenie Wi-Fi między telefonem komórkowym, a routerem. Do połączenia Wi-Fi wybieramy sieć Wi-Fi 2,4 GH, a w następnym ekranie wprowadzamy hasło Wi-Fi. Na koniec klikamy 'Next'.

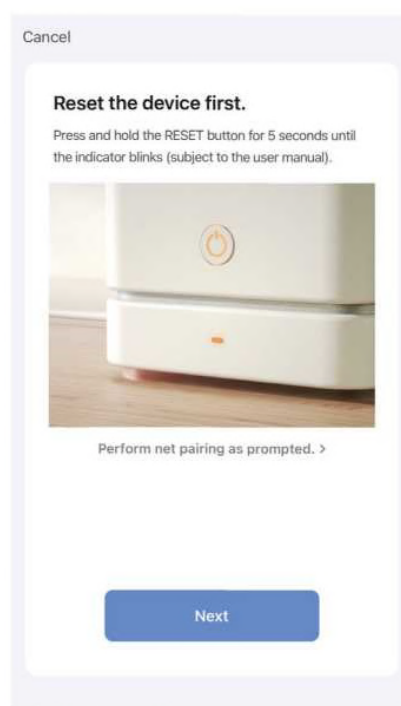
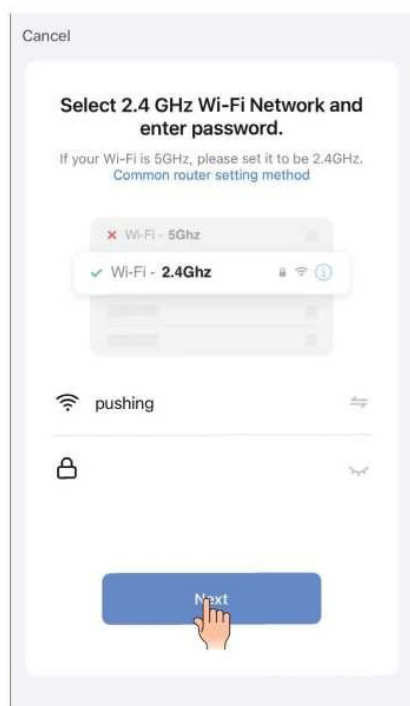

Uwagi:

Nazwa Wi-Fi powinna zawierać tylko litery albo cyfry, bo inaczej połączenie Wi-Fi nie uda się.

Włączamy pompę ciepła naciśnięciem przycisku zał/wył na jednostce sterującej urządzenia. Naciskamy przycisk funkcji i przycisk timera przez czas 3 sekund.

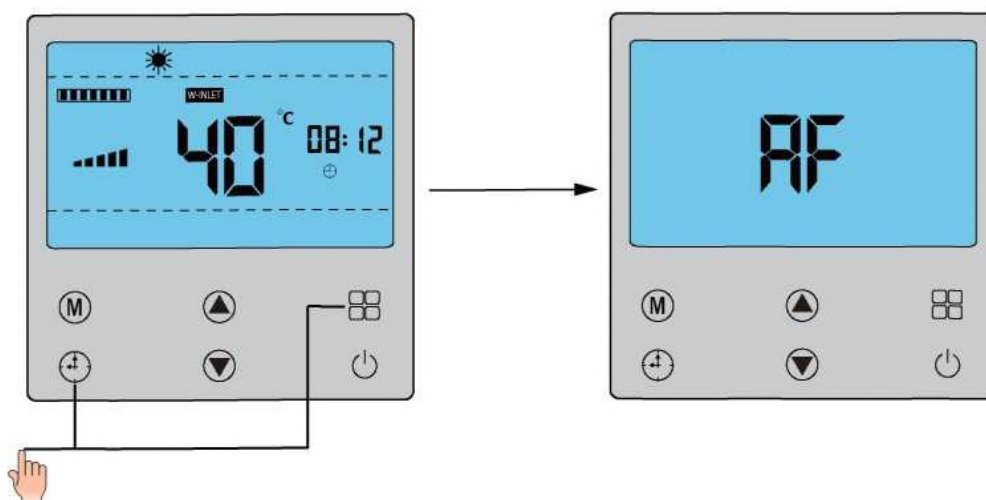

Po konfiguracji jednostki sterującej klikamy w ekranie aplikacji telefonu komórkowego na przycisk 'Next'. W następnym ekranie wybieramy opcję 'Blink Slowly'.

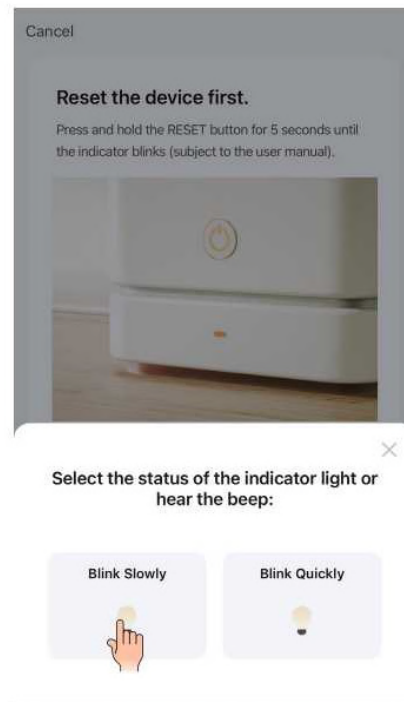
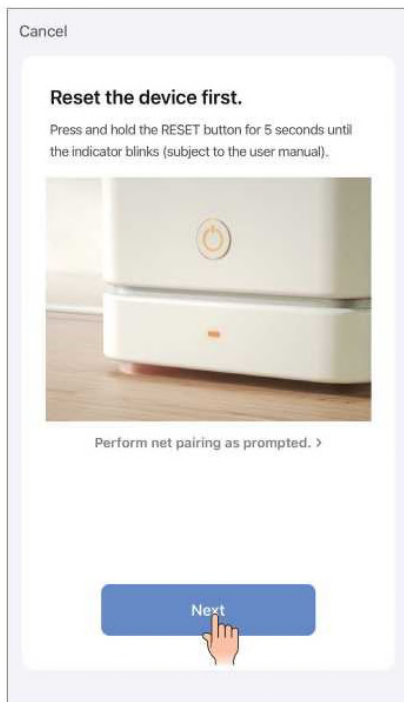

Basenowa inwerterowa pompa ciepła

W następnym ekranie naciskamy panel 'Go to Connect'. Przechodzimy do strony ustawiania WLAN telefonu komórkowego. Wybieramy i naciskamy pozycję sieci WLAN o nazwie SmartLife-****. Podłączamy WLAN.

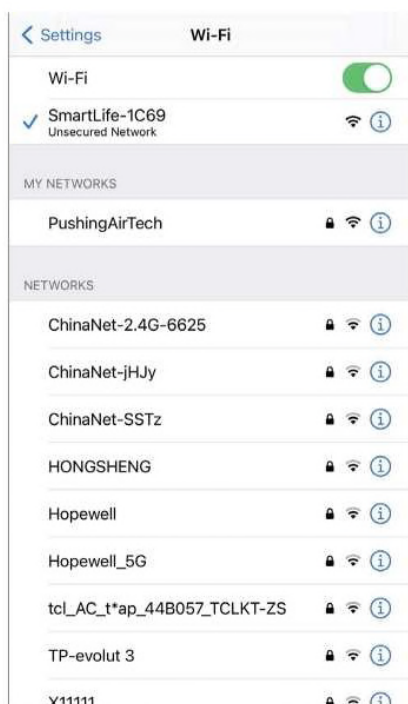
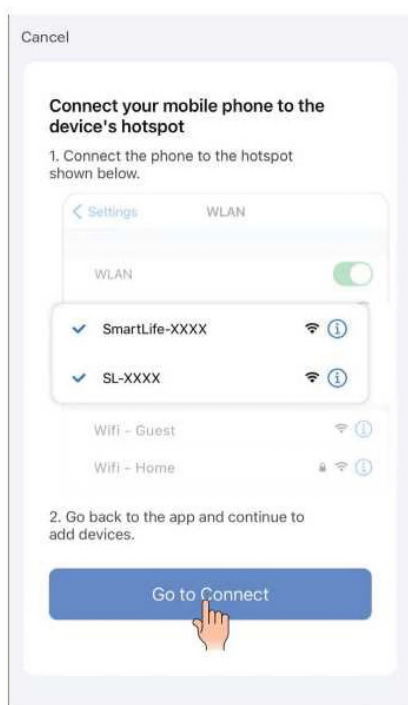



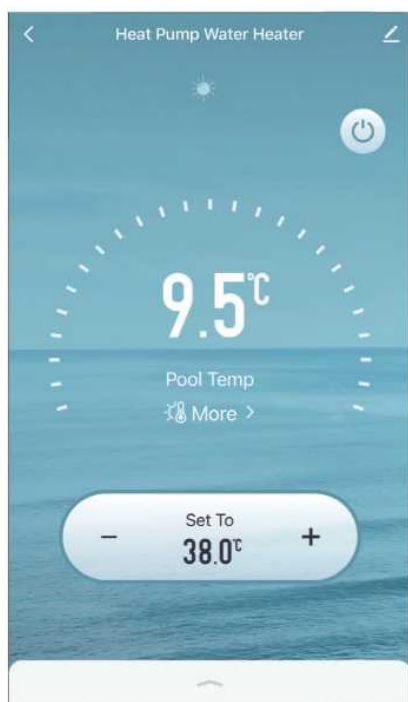
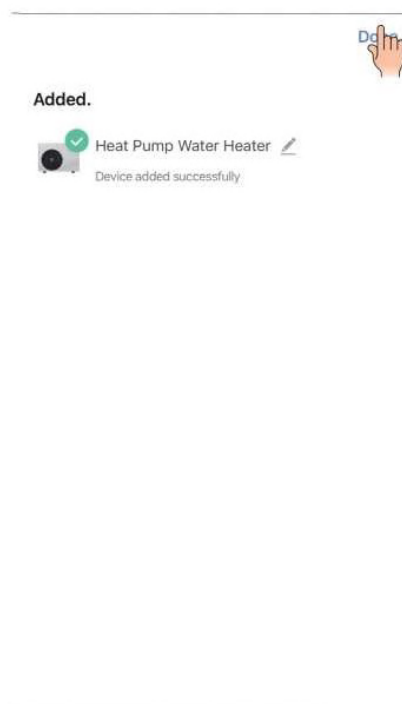
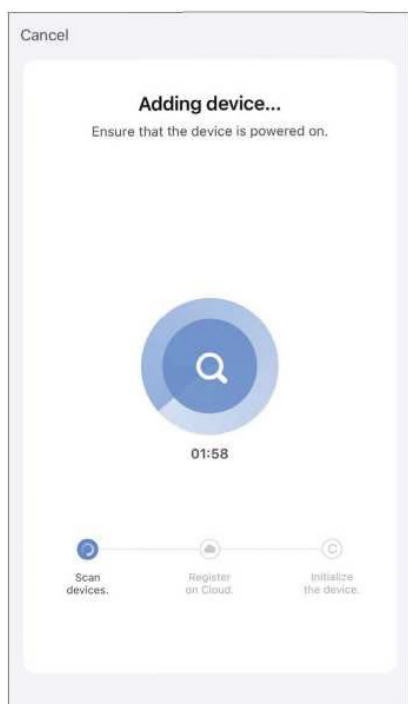

Basenowa inwerterowa pompa ciepła



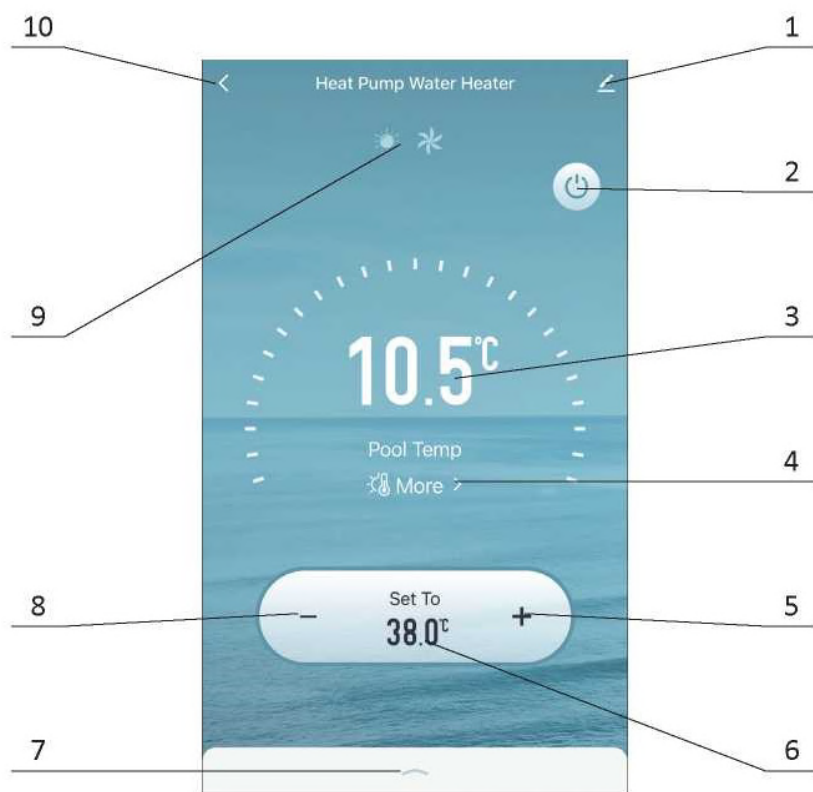

Po połączeniu wracamy do aplikacji Smart Life. Aplikacja automatycznie doda basenową pompę ciepła do ekranu dodawania urządzenia. Po zakończeniu dodawania klikamy na przycisk 'Done'. Potem konfiguracja funkcji Wi-Fi jest zakończona.



Użytkowanie



Pozycje	Opis	
1		Przycisk Zmień Klikając na niego zmieniamy nazwę basenowej pompa ciepła.
2		Przycisk włączenia/wyłączenia Służy do włączenia albo wyłączenia basenowej pompy ciepła.
3	10.5°C	Wartość temperatury w basenie Jest to aktualna temperatura w basenie.
4	 More >	Przycisk szczegółowych informacji Po kliknięciu na ten przycisk wyświetli się temperatura wejścia i wyjścia wody i przełączy się jednostka temperatury °C/°F.
5	+	Przycisk zwiększenia Służy do ustawiania temperatury.

Opis	Pozycje	
6		Wartość ustawionej temperatury Jest to ustawiona temperatura.
7		Przycisk funkcji Klikając na niego możemy wybrać tryb pracy, ustawić włączenie/wyłączenie timera itp.
8		Przycisk zmniejszenia Służy do ustawiania temperatury.
9		Ikona stanu pracy Wyświetla stan pracy basenowej pompy ciepła.
10		Przycisk Wstecz Klikając wracamy do ekranu powitalnego.

Ustawianie trybu

Klikamy na przycisk funkcji. Kliknięciem na przycisk trybu wybieramy wymagany tryb pracy.

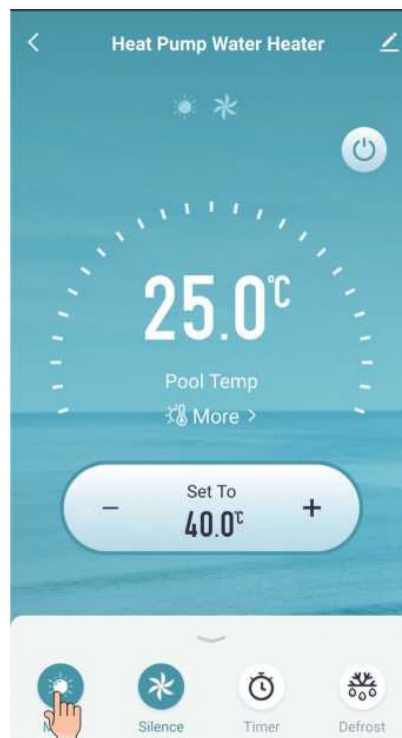
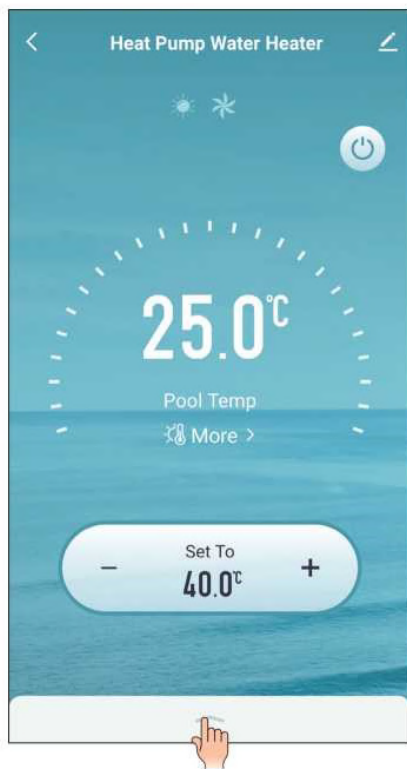

Basenowa inwerterowa pompa ciepła

W opcjach Menu są razem cztery tryby: Auto, Cooling, Heating i SPA. Klikamy i zgodnie z potrzebami wybieramy tryb pracy.

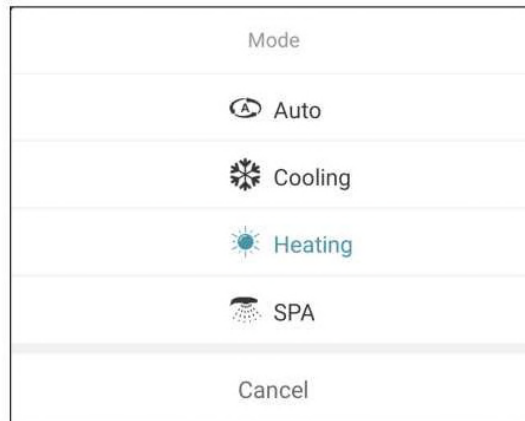

Ustawianie trybu cichego

Klikamy na przycisk funkcji. Kliknięciem na przycisk Tryb cichy ustawiamy funkcję trybu cichego.

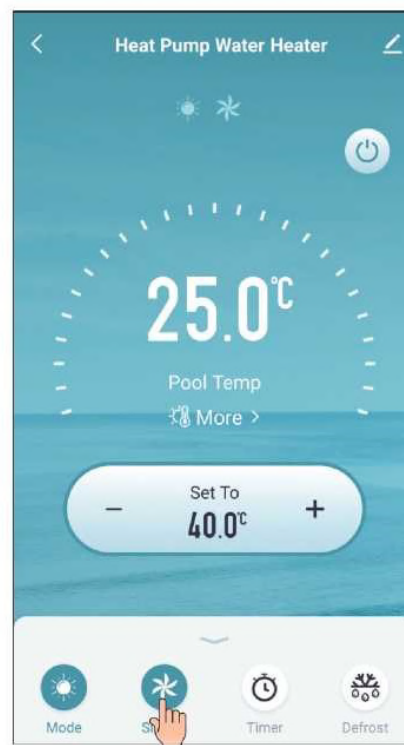
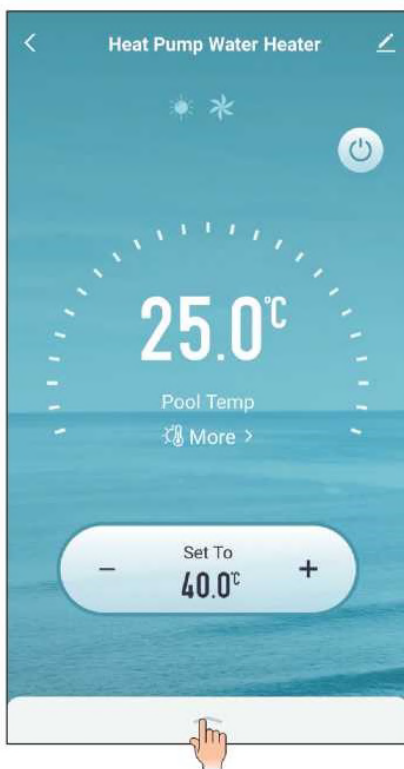

W opcjach Silence są dwie funkcje pracy cichej.

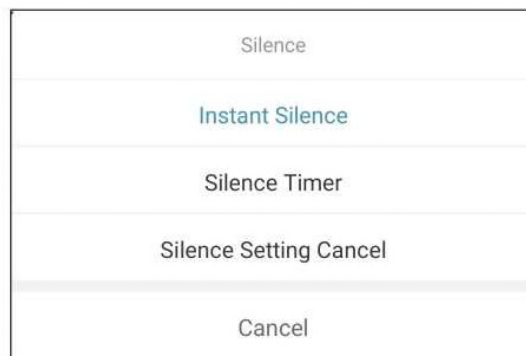

Instant Silence

Jeżeli go wybierzemy, basenowa pompa ciepła będzie pracować z cichą funkcją.

Silence Timer

Po jego wybraniu można ustawić timer włączenia/wyłączenia trybu cichego. Według ustawienia basenowa pompa ciepła będzie pracować z funkcją trybu cichego albo bez funkcji trybu cichego.

Silence Setting Cancel

Jeżeli trzeba skasować wszystkie ustawienia trybu cichego, klikamy na ten przycisk.

Ustawianie timera

Klikamy na przycisk funkcji. Kliknięciem na przycisk timera ustawiamy zał/wył timera.

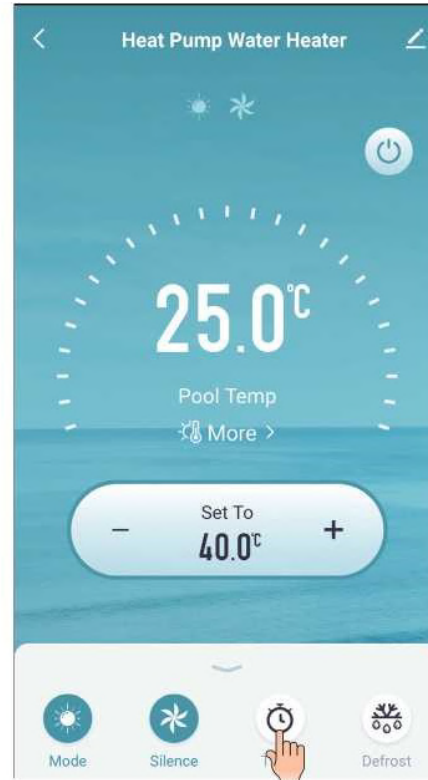
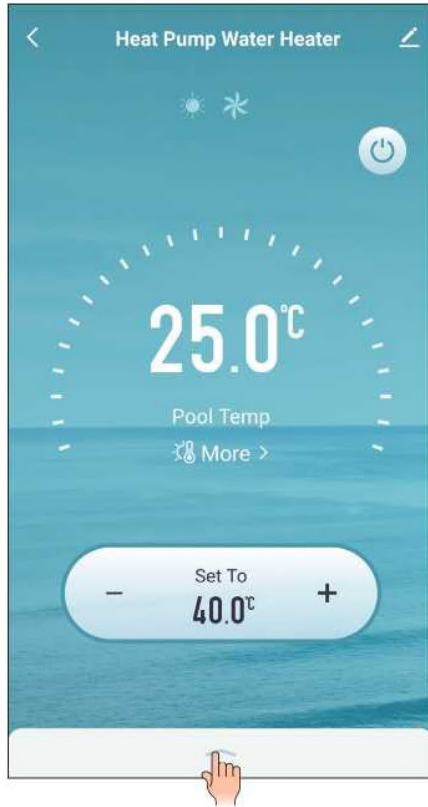

Ustawianie rozmrażania

Klikamy na przycisk funkcji. Kliknięciem na przycisk rozmrażania uruchamiamy ręczną pracę basenowej pompy ciepła w trybie rozmrażania.

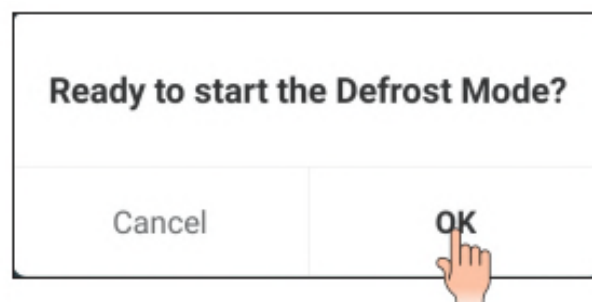
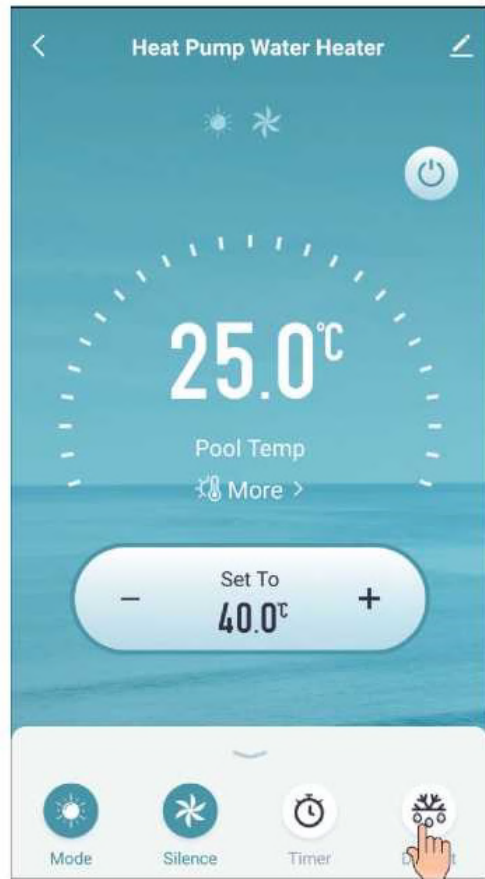
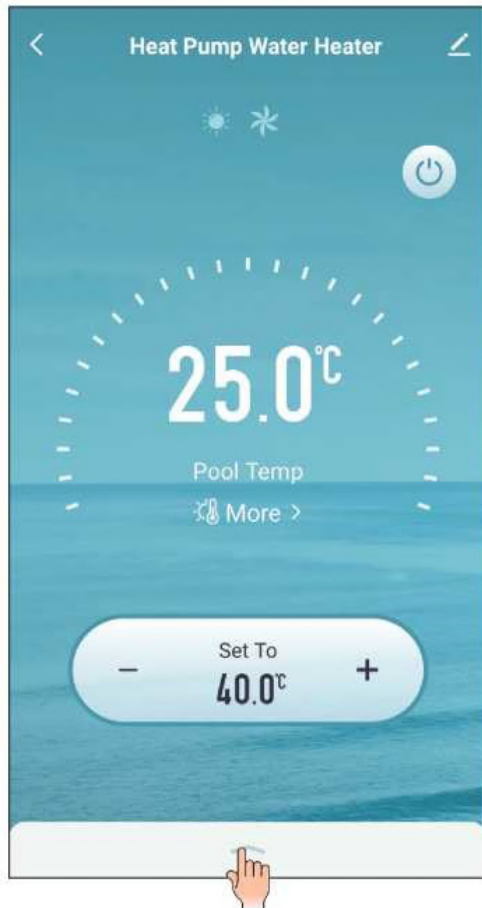

Jesteś gotów uruchomić tryb rozmrażania?

SPECYFIKACJA

Model		WE-07	WE-09
Warunek 1: (A26°C, RH70% / W26°C/28°C)	Moc ogrzewania (kW)	1,63 - 7,25	1,98 - 9,25
	COP	11,64 - 6,20	13,20 - 7,28
Warunek 2: (A15°C, RH 70% / W26°C/28°C)	Moc ogrzewania (kW)	1.50 - 5,87	1,84 - 7,71
	COP	8,33 - 5,34	8,00 - 5,67
Warunek 3: (A 35 °C, / W 28 °C/26 °C)	Moc chłodzenia, kW	1,70 - 3,65	1,80 - 4,60
	EER	7,73 - 4,51	6,43 - 3,83
Zasilanie		220-240 V~ / jednofazowe / 50(60) Hz	
Przepływ wody, m3/godz.		3 - 4	3 - 5
Zakres temperatur roboczych		+8 °C - +43 °C	
Zalecana wielkość basenu (osłona izotermiczna @noc), m3		15 - 30	20 - 40
Chłodziwo R32, kg		0,8	0,8
Typ silnika wentylatora		Bezsztukowy silnik prądu stałego	
Rodzaj sterowania		Elektroniczny zawór ekspansyjny	
Wymiennik ciepła po stronie wody		Tytanowy wymiennik ciepła, tytanowa rurka z płaszczem PCV	
Wartość ciśnienia akustycznego, dB(A)		44	47
Przyłącze wodociągowe, mm		Φ50	
Jednostka sterująca		LCD, wbudowany moduł Wi-Fi	
Wymiary urządzenia/opakowania (DłxGłxWys), mm		865x400x665 / 985x403x820	
Ciężar netto/brutto, kg		41.3 / 53.4	41.3 / 53.4

TECHNISCHE DATEN

Model		WE-12	WE-14
Warunek 1: (A26°C, RH70% / W26°C/28°C)	Moc ogrzewania (kW)	2,72 - 12,20	3,41 - 14,33
	COP	15,10 - 6,47	15,50 - 6,15
Warunek 2: (A15°C, RH70% / W26°C/28°C)	Moc ogrzewania (kW)	2,51 - 10,35	3,28 - 12,25
	COP	9,30 - 6,10	8,41 - 5,40
Warunek 3: (A 35 °C, / W 28 °C/26 °C)	Moc chłodzenia, kW	2,45 - 7,10	3,20 - 7,90
	EER	7,42 - 4,47	7,44 - 4,39
Zasilanie		220-240 V~ / jednofazowe / 50(60) Hz	
Przepływ wody, m3/godz.		4 - 6	5 - 7
Zakres temperatur roboczych		+8 °C - +43 °C	
Zalecana wielkość basenu (osłona izotermiczna @noc), m3		25 - 50	30 - 60
Chłodziwo R32, kg		1,3	1,3
Typ silnika wentylatora		Bezsztukowy silnik prądu stałego	
Rodzaj sterowania		Elektroniczny zawór ekspansyjny	
Wymiennik ciepła po stronie wody		Tytanowy wymiennik ciepła, tytanowa rurka z płaszczem PCV	
Wartość ciśnienia akustycznego, dB(A)		48	48
Przyłącze wodociągowe, mm		Φ50	
Jednostka sterująca		LCD, wbudowany moduł Wi-Fi	
Wymiary urządzenia/opakowania (DłxGłxWys), mm		990x425x670 / 1120x452x845	
Ciężar netto/brutto, kg		53.0 / 70.0	53.0 / 70.0

Modell		WE-17	WE-21
Warunek 1: (A26°C, RH70% / W26°C/28°C)	Moc ogrzewania (kW)	4,33 - 17,45	4,80 - 21,15
	COP	14,43 - 6,08	14,55 - 6,39
Warunek 2: (A15°C, RH70% / W26°C/28°C)	Moc ogrzewania (kW)	4,01 - 14,92	4,30 - 17,00
	COP	8,18 - 5,57	8,60 - 5,90
Warunek 3: (A 35 °C, / W 28 °C/26 °C)	Moc chłodzenia, kW	3,90 - 9,80	4,30 - 11,55
	EER	7,65 - 4,05	7,68 - 4,43
Zasilanie		220-240 V~ / jednofazowe / 50(60) Hz	
Przepływ wody, m3/godz.		6-8	7 - 9
Zakres temperatur roboczych		+8°C - +43 °C	
Zalecana wielkość basenu (osłona izotermiczna @noc), m3		35 - 70	40 - 80
Chłodziwo R32, kg		1,5	2,1
Typ silnika wentylatora		Bezszcotkowy silnik prądu stałego	
Rodzaj sterowania		Elektroniczny zawór ekspansyjny	
Wymiennik ciepła po stronie wody		wody Tytanowy wymiennik ciepła, tytanowa rurka z płaszczem PCV	
Wartość ciśnienia akustycznego, dB(A)		48	53
Przyłącze wodociągowe, mm		Φ50	
Jednostka sterująca		LCD, wbudowany moduł Wi-Fi	
Wymiary urządzenia/opakowania (DłxGłxWys), mm		990x425x670 / 1120x452x845	1085x480x725 /1180x500x880
Ciężar netto/brutto, kg		57.0 / 73.7	77.0 / 94.8

Modell		WE-23	WE-25
Warunek 1: (A26°C, RH70% / W26°C/28°C)	Moc ogrzewania (kW)	5,71 - 23,00	6,20 - 25,15
	COP	15,03 - 6,08	14,42 - 6,16
Warunek 2: (A15°C, RH70% / W26°C/28°C)	Moc ogrzewania (kW)	5,33 - 18,55	5,90 - 21,26
	COP	8,33 - 5,04	8,58 - 5,59
Warunek 3: (A 35 °C, / W 28 °C/26 °C)	Moc chłodzenia, kW	5,30 - 13,10	5,80 - 14,00
	EER	7,26 - 3,92	7,25 - 4,14
Zasilanie		220-240 V~ / jednofazowe / 50(60) Hz	
Przepływ wody, m3/godz.		8 - 10	8 - 11
Zakres temperatur roboczych		+8 °C - +43 °C	
Zalecana wielkość basenu (osłona izotermiczna @noc), m3		60 - 100	65 - 110
Chłodziwo R32, kg		2,1	2,1
Typ silnika wentylatora		Bezsztukowy silnik prądu stałego	
Rodzaj sterowania		Elektroniczny zawór ekspansyjny	
Wymiennik ciepła po stronie wody		wody Tytanowy wymiennik ciepła, tytanowa rurka z płaszczem PCV	
Wartość ciśnienia akustycznego, dB(A)		53	54
Przyłącze wodociągowe, mm		Φ50	
Jednostka sterująca		LCD, wbudowany moduł Wi-Fi	
Wymiary urządzenia/opakowania (DłxGłxWys), mm		1085x480x725 /1180x500x880	
Ciężar netto/brutto, kg		77.0 / 94.8	77.0 / 94.8

RECYKLING

INFORMACJE EKOLOGICZNE

To urządzenie zawiera fluorowane gazy cieplarniane, których dotyczy Protokół z Kioto. Jego konserwację albo demontaż może wykonywać tylko odpowiednio przeszkolony personel.

To urządzenie zawiera czynnik chłodniczy R32 w ilości podanej w specyfikacji. Nie wypuszczamy R32 do atmosfery: R32 jest fluorowanym gazem cieplarnianym o potencjale globalnego ocieplenia (GWP) = 675.

WYMAGANIA DO LIKWIDACJI

Demontaż urządzenia, sprawdzenie chłodziwa, oleju i innych części musi być wykonane zgodnie z właściwymi lokalnymi i krajowymi przepisami prawnymi.



Twój wyrób jest oznaczony tym symbolem. To oznacza, że produkty elektryczne i elektroniczne nie mogą być mieszane z niesortowanymi odpadami domowymi.

Nie próbujemy demontować systemu we własnym zakresie: demontaż systemu, sprawdzenie chłodziwa, oleju i innych części musi wykonać wykwalifikowany instalator zgodnie z właściwymi przepisami lokalnymi i krajowymi.

SĄ TRZY MOŻLIWOŚCI:

1. Jego likwidacja w lokalnym centrum recyklingu
2. Przekazanie go wyspecjalizowanej firmie świadczącej usługi socjalne, aby go naprawiła i przywróciła do użytkowania.
3. Zwrócenie dystrybutorowi pompy ciepła przy zakupie nowego urządzenia.

